



ERGO-line
DER BESSERE ARBEITSPLATZ

Der bessere Arbeitsplatz

Gesamtübersicht





Über uns

ab Seite 4

Kernkompetenzen	6	Ergonomie	12	Anwendungen	20
Service	8	ESD-Schutz	16		

Tischgestelle

ab Seite 24

Übersicht	24	ERGO-Flex	42	ERGO-Office	50
ERGO-Basic	28	ERGO-Forte	44	ERGO-Tower	52
ERGO-Vario	38	ERGO-Budget	46	ERGO-Mont	54
ERGO-Vario Plus	40	ERGO-Light 2	48		

Arbeitsplatten

ab Seite 56

Arbeitsplatten	56
Ablageböden	59

Aufbauten & Zubehör

ab Seite 62

Schubladen	62	EDV	72	Bodenmatten	86
Aufbauten	64	Halterung & Behälter	75	Licht	88
Ablagen	66	Ablagesystem	78	Hubelement/Strom	92
Schwenkarme	70	Stühle	82	ESD	94

Zuführung/Materialbereitstellung

ab Seite 96

Freistehende Aufbauten

ab Seite 104

Freistehende Aufbauten	104	Hakensystem zu Lochblech	108
Freistehende Aufbauten Lochblech	106		

Transportwagen

ab Seite 114

Schneidgeräte

ab Seite 118



UNSERE ERFAHRUNG

Basierend auf zahlreichen nationalen und internationalen Projekten konnten wir uns einen einzigartigen Wissensschatz aufbauen mit Kernkompetenzen rund um das Thema Arbeitsplatzsysteme. Das bieten wir unseren Kunden:

- Eine Kombination aus Erfahrung und Freude an der Weiterentwicklung
- Praxisbezogenes und vielfach geprüftes Produktsortiment
- Persönliche Beratung und Betreuung durch langjährige Mitarbeitende



STANDARD-PROGRAMM

ERGO-line bietet ein komplettes Standard-Programm im preiswerten Baukastensystem. Sämtliche Produkte sind kompatibel und in einem einheitlichen Erscheinungsbild. Mit über 100 Zusatzkomponenten bleibt Ihr Arbeitsplatz jederzeit erweiter- und anpassbar.

- Komplettes System mit über 100 Zusatzkomponenten
- Jederzeit erweiterbar oder anpassbar
- Kurze Lieferzeiten

Oberflächen

- Standard Farben:
RAL 9006 Weissaluminium kombiniert mit RAL 7016 Anthrazitgrau
- Sonderfarben auf Anfrage.

EIGENE FERTIGUNG

Dank eigener Entwicklung und Fertigung produziert ERGO-line europaweit Arbeitsplätze mit höchstem Qualitätsstandard. Hierbei wird unser Produktsortiment stets nach den neusten Trends weiterentwickelt und ausgebaut.

Profitieren Sie von unserer Kompetenz als Hersteller und lassen Sie sich von unseren langjährigen Mitarbeitern beraten.

- Eigene Entwicklung und Fertigung
- Konsequente Systembauweise
- Direkt vom Hersteller



Ihre Vorteile auf einen Blick

INDIVIDUELLE SONDERANFERTIGUNGEN

Als Hersteller hat sich ERGO-line auf individuelle Sonderanfertigungen spezialisiert. Massgeschneiderte, auf Ihren Prozess abgestimmte Arbeitsplatzsysteme sind unsere Stärke.

Dank lokaler Produktionsstätte fertigen wir Sonderlösungen bereits bei geringen Stückzahlen, schnell und zuverlässig.

- Massgefertigte Sonderlösungen
- Bereits bei geringer Stückzahl
- In enger Zusammenarbeit mit unseren Kunden



1

BERATUNG

Wünschen Sie eine Fachberatung? Wir begleiten Sie von der ersten Idee bis zur Planung und Ausführung. Unsere langjährige Erfahrung sowie unser umfassendes Know-how stehen Ihnen zur Verfügung.

Unser Service – kompetente Beratung auch vor Ort

- Persönliche Kundenberatung
- Showroom mit Anwendungsbeispielen
- Beratung in Prozessoptimierung, Ergonomie und ESD-Schutz



Am Anfang steht immer eine Idee...

Arbeitsplätze müssen optimal auf den Aufgabenprozess abgestimmt und eingerichtet werden. Dabei können Arbeitsplatzsysteme in unterschiedlichsten Ausführungen auf Ihren Betrieb zugeschnitten werden. Lassen Sie sich in unserem Showroom inspirieren und überzeugen Sie sich von der Qualität unserer Produkte.





Von der Beratung zur Planung...

Um Ihr Projekt erfolgreich und wirtschaftlich umzusetzen, ist eine systematische Planung notwendig. Hierfür erhalten Sie vom ERGO-line Team kompetente Unterstützung.

In einem Gesamtkonzept erarbeiten wir für Sie ein detailliertes Angebot mit realitätsgetreuer 3D-Visualisierungen und entsprechendem Umsetzungsvorschlag.

2

PLANUNG

- Erstellung eines Gesamtkonzeptes
- Detaillierte Angebots-Erstellung
- Realitätsgetreue 3D-Visualisierungen

Zur 3D-Ansicht



3

REALISIERUNG

- Schnelle Auftragsabwicklung und Lieferzeiten
- Erstellung von Mustertischen bei Grossprojekten
- Vormontierte Tische für eine einfache und schnelle Selbstmontage
- Montage durch eigen ausgebildete Monteure

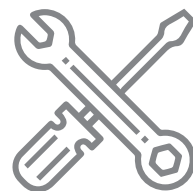

Von der Planung bis zur Realisierung...

Kommt es zur Realisierung Ihres Projektes, überzeugen wir mit rascher Auftragsabwicklung sowie kurzen Lieferzeiten. Alle unsere Tischgestelle sind vormontiert und können mit einfacher sowie schneller Selbstmontage aufgebaut werden. Bei Grossprojekten wird Ihnen ein Mustertisch gefertigt. So können Sie Ihren Arbeitsplatz testen und bei Bedarf finale Anpassungen vornehmen. Selbstverständlich bieten wir auch einen Montageservice mit einem eigenen, ausgebildeten Montageteam.





Von der Realisierung bis zur Partnerschaft...

Wir schätzen langjährige Partnerschaften, die auf Vertrauen aufbauen. Geschäftliche Kooperationen und partnerschaftliche Beziehungen fördern das Wachstum beider Seiten. Wir sind auch nach einer erfolgreichen Projektrealisierung für Sie da. Gerne unterstützen wir Sie jederzeit bei einer unkomplizierten und raschen Umgestaltung oder Anpassung Ihrer Arbeitsplätze.

Zudem bieten wir Ihnen ein grosses Sortiment an Ersatz-/Ergänzungsprodukte an, die wir am Lager führen.

4

LANGJÄHRIGE PARTNERSCHAFT

- Auch nach erfolgreicher Projektrealisierung für Sie da
- Ersatz-/Ergänzungsprodukte am Lager
- Unkompliziertes Umgestalten des Arbeitsplatzes durch Baukastensystem



Die Grundlage für eine perfekte Ergonomie am Arbeitsplatz bildet die Wahl des richtigen Tischgestelles. ERGO-line bietet sämtliche Tischgestelle mit drei Arten der stufenlosen Höhenverstellung für ein ermüdungsfreies Arbeiten an. Für welche Art der Höhenverstellung Sie sich entscheiden, richtet sich nach Ihren Anforderungen und Arbeitsabläufen.

- Höhenverstellung durch:
- Klemmschrauben
 - Handkurbel
 - Elektrisch mit Memory-Funktion

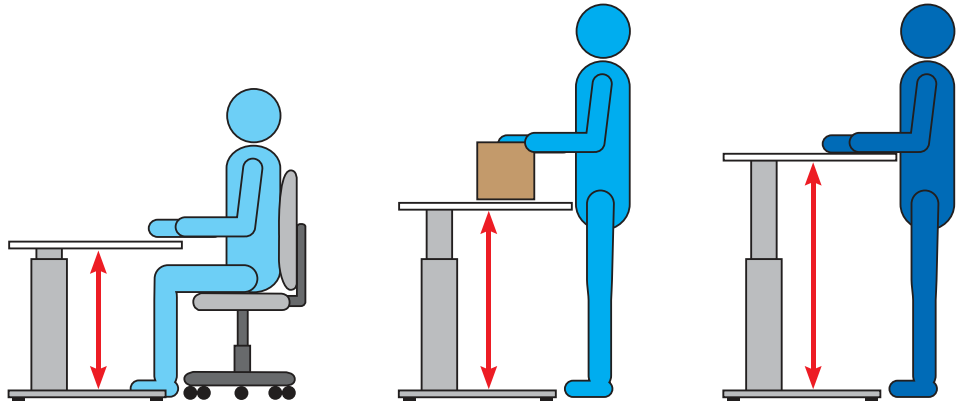

Ergonomie macht sich bezahlt

Gute Mitarbeiter sind kostbar – unter diesem Aspekt macht die Gestaltung des optimalen Arbeitsplatzes doppelt Sinn. Ein ergonomisch eingerichteter Tisch, kombiniert mit einer durchdachten Arbeitsorganisation, sind die Basis für einen modernen Pack- oder Montagearbeitsplatz.

Das steigert nicht nur die Zufriedenheit und die Gesundheit der Mitarbeiter, sondern auch die Produktivität!

Höhenverstellung

Ob Sie sich für eine stufenlose Verstellung mit Klemmschraube, Handkurbel oder Elektromotor entscheiden, hängt von den Anforderungen und Abläufen ab. Steh-/Sitzarbeitsplätze, Einsatz im Schichtbetrieb, sowie wechselnde Größe und Gewichte der Werkstücke verlangen eine flexible Arbeitshöhe.

Alle Tische sind mit Nivellierfüßen ausgestattet, um eine optimale Ausrichtung zu gewährleisten.





Alles im Blick

Ein optimaler Greifraum teilt sich in folgende Zonen auf:

1. **Das Arbeitszentrum:** Beide Hände arbeiten im direkten Blickfeld.
2. **Erweitertes Arbeitszentrum:** Beide Hände erreichen alle Punkte dieser Zone.
3. **Einhandzone:** Teile und Werkzeuge können mit einer Hand leicht gegriffen werden.
4. **Erweiterte Einhandzone:** Äusserste noch erreichbare Zone, beispielsweise Teile in Behältern.

Vorteile

- ✓ Leistungs- und Effizienzsteigerung
- ✓ Senken der Fehlerquote
- ✓ Steigerung von Motivation und Zufriedenheit
- ✓ Weniger gesundheitliche Beschwerden
- ✓ Weniger Personalausfälle (Fehlzeiten)



Arbeitsplatz-Bodenmatten/Arbeitsstühle

Die Belastung am Arbeitsplatz ist grösser als wir denken. Um vorzeitige Ermüdung der Beine, Gelenkschmerzen, kalte Füsse oder Problemen mit der Wirbelsäule vorzubeugen, sind die Arbeitsplatz-Bodenmatten genau die richtige Ergänzung.

«Ergonomie bedeutet, nicht nur die Komponenten zu kaufen, sondern diese auch optimal aufeinander abzustimmen!»

Fragen Sie uns jetzt an



Neigung Ablageböden

Einfache Ablageböden sowie Ablageböden mit geschraubten Konsolen werden in den Lochprofilen eingehängt und lassen sich leicht in der Höhe verstellen. Zugriffshöhe und Neigung der Ablageböden garantieren stets einen optimalen, ermüdungsfreien Zugriff.



Hubelement

Das Hubelement ist die optimale Ergänzung des Packtisches. Besonders geeignet für grosse Pakete – das Packgut wird mühevoll von oben her in den Karton gepackt. Das ist auf längere Sicht kräftezehrend und nicht ergonomisch. Mit dem Hubelement senken Sie die Packebene sekundenschnell auf eine angenehme Höhe und sobald das Paket abgeschlossen ist, wird es nach oben gefahren und der Packvorgang wird beendet.





Zur 3D-Ansicht



ESD-Arbeitsplätze: Schutz auf höchstem Niveau

Vor allem in der Elektronikindustrie ist es von elementarer Bedeutung, dass Elektrostatik von Elektronik-Arbeitsplätzen ferngehalten wird. Sowohl bei ESD-Schutzzonen für einzelne Arbeitsplätze als auch bei ESD-geschützten Bereichen (EPA), ist eine sorgfältige und umfassende Planung äusserst wichtig. Dabei gilt es, einen ganzheitlichen Schutz vor ESD bei Transport, Produktion und Lagerung von elektronischen Bauteilen streng einzuhalten.

Grundlegend sollten alle Gegenstände wie das Mobiliar, aber auch das Personal innerhalb der Schutzzone EPA ableitfähig sein und entsprechend geerdet werden.

Alle von ERGO-line angebotenen Produkte erfüllen die Anforderungen nach IEC 61340-5-1, der europäischen ESD-Norm.

ESD-Schutz

ESD-Schutz mit ERGO-line

Auch wenn ESD meist harmlos aussieht, kann es jedoch Schäden an elektronischen Komponenten und Baugruppen mit gravierenden Folgen auslösen. Mit einem gut geplanten ESD-Arbeitsplatz senken Sie Risiken und Kosten. ESD-Schutz kann ein positives Firmenimage fördern und gleichzeitig vor finanziellen Verlusten schützen. Oft werden durch ESD entstandene Schäden erst durch den Kunden bemerkt.

Jeder Gegenstand muss regelmässig Kontakt zur Erdung haben. Dies geschieht über den Mitarbeiter, der die Ladungen durch Berührungen bzw. direkten Kontakt in den Boden ableitet. Verhindern Sie ESD-Schäden, damit Sie hohe Ausschuss-, Qualitäts- und Reparaturkosten vermeiden können.



Sämtliche Tischgestelle, Zubehörteile und Transportwagen sind in ableitfähiger Farbe gemäss IEC 61340-5-1 pulverbeschichtet.

ELEMENTE EINES ESD-ARBEITSBEREICHES

- **ESD-Einrichtung:** Tische, Stühle, Arbeitsoberflächen, Personenerdung, Messtechnik, Werkzeug, Markierungen, Bodenbeläge, Verpackung, Transport und Lagerung
- **ESD-Bekleidung:** Schuhe, Handschuhe, Armbänder und anderes Zubehör
- **ESD-Verhalten:** Schulung und Regeln für Mitarbeiter
- **ESD-Werkzeuge:** Zangen, Schraubendreher, Pinzette
- **ESD-Reinigung:** Sauberkeit ist wichtig, da Staub und Schmutz isolieren

ESD-Schutz leicht gemacht:



- | | | |
|--------------------|-----------------------|----------------------|
| 1 Erdung | 4 Erdungspunkt | 7 ESD-Transportwagen |
| 2 ESD-Fussboden | 5 ESD-Schubladenblock | 8 ESD-Behälter |
| 3 ESD-Arbeitstisch | 6 ESD-Stuhl | 9 EPA-Schild |

Planung ESD-Schutzzone

Bei der Planung der ESD-Schutzzone, der so genannten EPA (engl. Electrostatic Protected Area) gibt es verschiedene Möglichkeiten. ERGO-line bietet die benötigten Komponenten an und wir unterteilen die ESD-Schutzzonen in folgende Varianten:

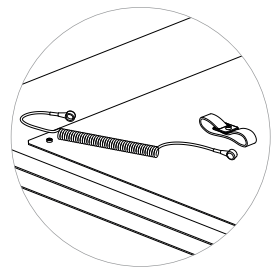
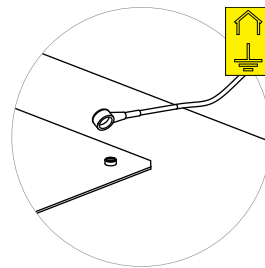
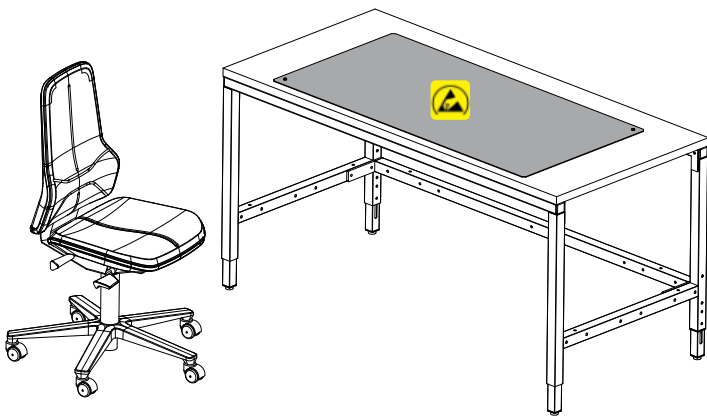

Variante 1 - ESD-Arbeitsmatte

Die ESD-Arbeitsmatte auf dem nicht ableitfähigem Tisch. Das ESD-Handgelenkband wird mit der Arbeitsmatte verbunden und diese wird geerdet.

- ESD-Zubehör Seite 95

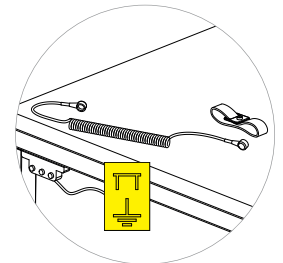
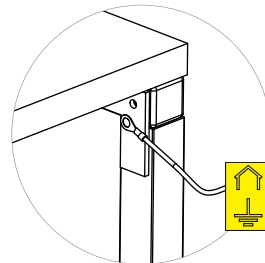
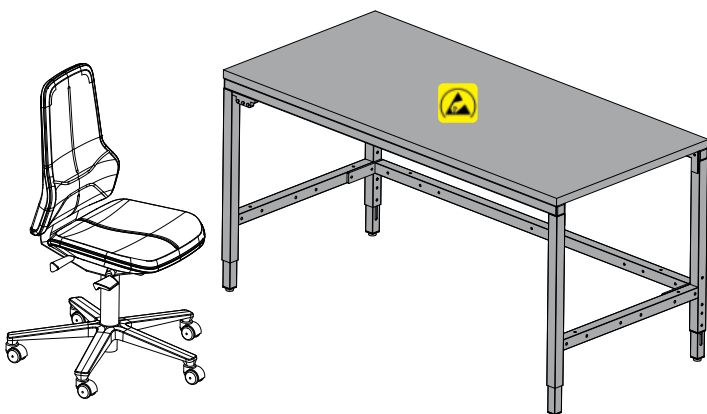

Variante 2 - ESD-Arbeitsplatz

Das Tischgestell, welches bei ERGO-line standardmässig ableitfähig pulverbeschichtet ist, wird mit einer ESD-Arbeitsplatte ausgerüstet. Das ESD-Handgelenkband wird mit dem ESD-Erdungsbaustein verbunden und das Tischgestell wird geerdet.

- ESD-Arbeitsplatten Seite 56
- ESD-Zubehör Seite 95

GRUNDSÄTZE ESD-SCHUTZ:

- Gehen Sie davon aus, dass alle Bauteile ESD-empfindlich sind
- Elektronische Bauteile nur in ESD-Schutzzone (EPA) anfassen
- ESD-empfindliche Bauteile nur in ESD-Schutzbehältern lagern und transportieren
- Regelmässige Überprüfung des ESD-Schutzsystem

Symbol-Erklärung

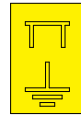

Erdung Tisch

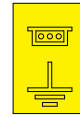

Erdungsbaustein

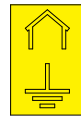

Erdung Haus



ESD geschützt

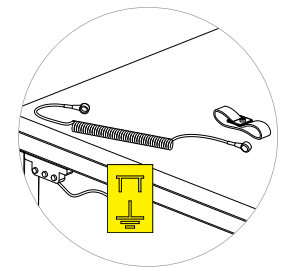
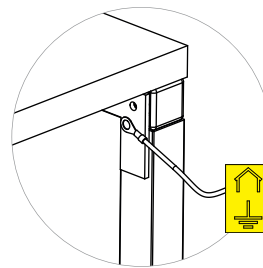
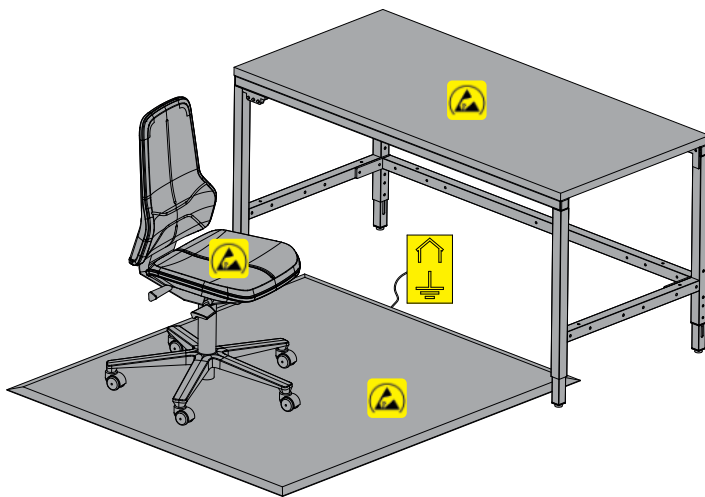

Variante 3 – ESD-Insellösung

ESD-Arbeitsplatz wie Variante 2. Zusätzlich mit ESD-Bodenmatte, welche geerdet wird und dem ESD-Arbeitsstuhl mit ESD-Rollen.

- ESD-Arbeitsplatten Seite 56
- Arbeitsstühle Seite 82
- ESD-Zubehör Seite 95
- Bodenmatten Seite 86

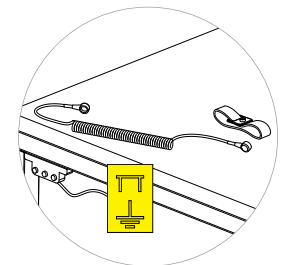
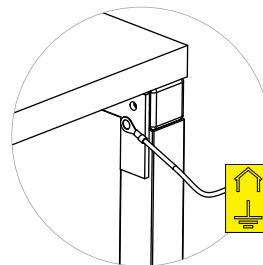
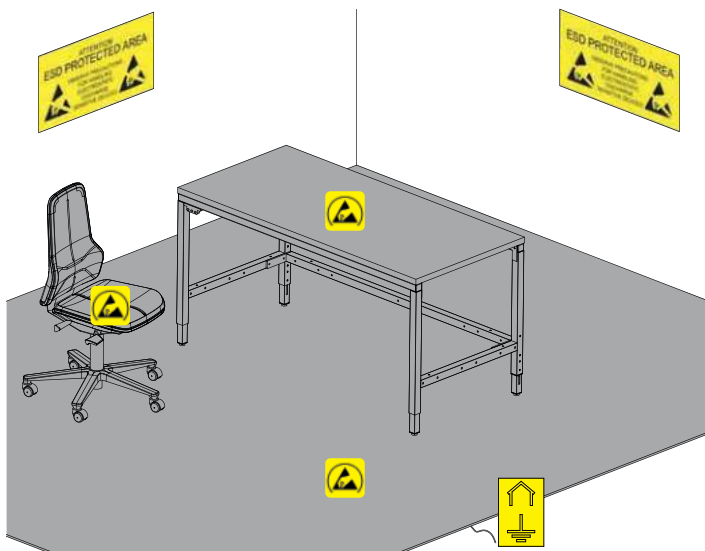

Variante 4 – Komplette ESD-Schutzzone (EPA)

Die komplette ESD-Schutzzone bietet den optimalen Schutz. Dies empfiehlt sich bei mehreren Arbeitsplätzen.

- ESD-Arbeitsplatten Seite 56
- Arbeitsstühle Seite 82
- ESD-Zubehör Seite 95
- Bodenmatten Seite 86

ERGO-line für den gesamten Produktionsprozess

Ob Fertigung, Warenfluss oder Versandabwicklung, die Arbeitsplatzsysteme von ERGO-line decken die gesamte Vertriebskette (Supply Chain) der Industrie ab.

Unsere Mitarbeiter beraten Sie in den unterschiedlichsten Etappen des Produktionsprozesses und erarbeiten auf Ihr Geschäft zugeschnittene Vorschläge.



WARENANNAHME & WARENKONTROLLE

- Universaltische
- EDV-Stationen
- Ablagetische für Drucker
- Postsortiertische



FERTIGUNG & MONTAGE

- Einzelarbeitsplätze
- ESD-Arbeitsplätze
- Elektronikarbeitsplätze
- Mess- und Prüfarbeitsplätze
- Werkbänke



Optimierung des Produktionsprozesses mit ERGO-line Arbeitsplatzsystemen

Zeit, Kosten und Qualität sind drei wichtige Pfeiler in der Produktion. Moderne Produktionsbetriebe gehen der klassischen Anforderung nach, Kunden die benötigten Produkte so rasch und so preiswert zur bestmöglichen Qualität zu liefern.

Unter Berücksichtigung dieser drei Faktoren gestaltet ERGO-line in enger Zusammenarbeit den optimal eingerichteten Arbeitsplatz für Ihren Betrieb.

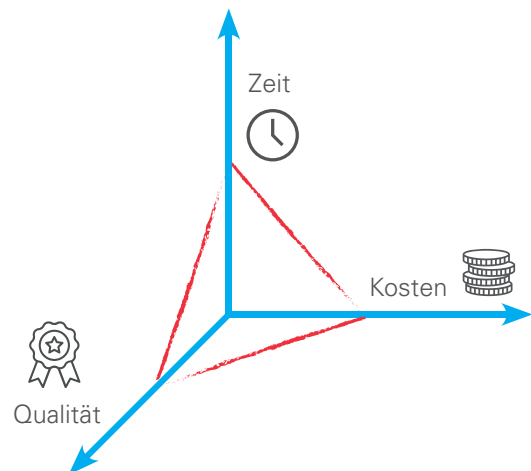

WARENFLUSS & MATERIALBEREITSTELLUNG

- Verkettete Arbeitsplätze
- Mobile Arbeitsplätze
- FIFO Bereitstellregale
- Freistehende Aufbauten mit Lochblech
- Rollenbahnen
- Transportwagen
- Kästen- und Magazinwagen
- Kommissionier- und Lagerwagen



VERSANDABWICKLUNG

- Einfache Packtische
- Modulare Packtische
- Packtische mit Integration von Füllsystemen
- Schneidgeräte
- Rollenständer





Matrix – Wie wähle ich den passenden Tisch?

ABLAUF

1 Wählen Sie das passende Tischgestell.



2 Wählen Sie Ihre Arbeitsplatte. Seite 56/57.



3 Wählen Sie Aufbauten & Zubehör. Ab Seite 64/65.



4 Ihre Wunsch-konfiguration



		ERGO-Basic Seite 28/29	ERGO-Vario Seite 38/39	ERGO-Vario Plus Seite 40/41	
Tiefe	600 mm	■			
	750 mm	■	■	■	
	900 mm	■			
Breite	600 mm	■			
	900 mm	■			
	1250 mm	■	■	■	
	1600 mm	■	■	■	
Belastung	200 kg	□	□		
	350 kg	■	■	■	
	600 kg			□	
Höhenverstellung	300 mm	■	■	■	
	400 mm			□	
	500 mm				
Verstellart	Stellschraube	■	■	■	
	Handkurbel	■	■	■	
	Elektromotor	■	■	■	
Eigenschaften	Verketteten	■			
	Aufbauten	■	■	■	
	fahrbar	■	■	■	
	ESD	■	■	■	
Ihre Vorteile		<ul style="list-style-type: none"> • Vielseitig einsetzbar • Diverses Zubehör • Auch für Sonderlängen geeignet • Höhenvarianten: 605, 720, 850 mm sowie 720 – 1020 mm • Verkettung von bis zu drei Tischgestellen möglich 	<ul style="list-style-type: none"> • Leichter Montagetisch, ideal für Arbeiten, die sitzend ausgeführt werden können 	<ul style="list-style-type: none"> • Schwerer Montagetisch, geeignet für Zuführungen bis zu einer Tiefe von 600 mm oder zur Aufnahme von Transportwagen am Tisch • Belastbarkeit auf bis zu 600 kg erweiterbar 	



	ERGO-Flex Seite 42/43	ERGO-Forte Seite 44/45	ERGO-Light 2 Seite 48/49	ERGO-Budget Seite 46/47
	■	■	■	
		■		■
	■	■	■	
	■	■	■	■
	■	■	■	■
			■	
	■	■		■
		□		
	■	■	■	■
	■	■	■	
			■	
		■		■
	■	■		
	■	■	■	
	■	■	□	□
	■	■	■	
	□	■	□	
<ul style="list-style-type: none"> Breite Aluminiumführung, ideal für Kunden, die eine Lösung aus Aluminium bevorzugen 	<ul style="list-style-type: none"> Schwerer Packtisch, ideal für anspruchsvolle Anwendungen Höhenverstellbereich von bis zu 400 mm Maximale Belastbarkeit auf bis zu 600 kg erweiterbar 	<ul style="list-style-type: none"> Universaltisch mit einem Höhenverstellbereich von 500 mm und einer maximalen Traglast von 200 kg (inkl. Aufbauten) Auch in ESD-Ausführung erhältlich Höhenverstellung ausschliesslich mit Elektromotor 	<ul style="list-style-type: none"> Fertig konfigurierter Packtisch in niedriger und hoher Ausführung erhältlich Sonderlösungen sind nicht möglich 	

Weitere Produkte



ERGO-Office

Der klassische Bürotisch

- ✓ Steh-/Sitzarbeitsplatz
- ✓ Höhenverstellbar von 620 bis 1270 mm
- ✓ Belastung 160 kg verteilte Last
- ✓ Diverses Zubehör

Seite 50/51



ERGO-Tower

Kompakt – alles auf engstem Raum

- ✓ Robuster Tower (L = 1900 mm)
- ✓ Flexibel bestückbar
- ✓ Diverses Zubehör
- ✓ Inkl. Elektrifizierung

Seite 52/53



ERGO-Mont

Der Montageprofi für ergonomisches Arbeiten

- ✓ Arbeitsfläche neigbar bis 90°
- ✓ Höhenverstellbar von 810 bis 1310 mm
- ✓ Belastung 200 kg verteilte Last
- ✓ Für Schaltschränke oder Montagerahmen

Seite 54/55

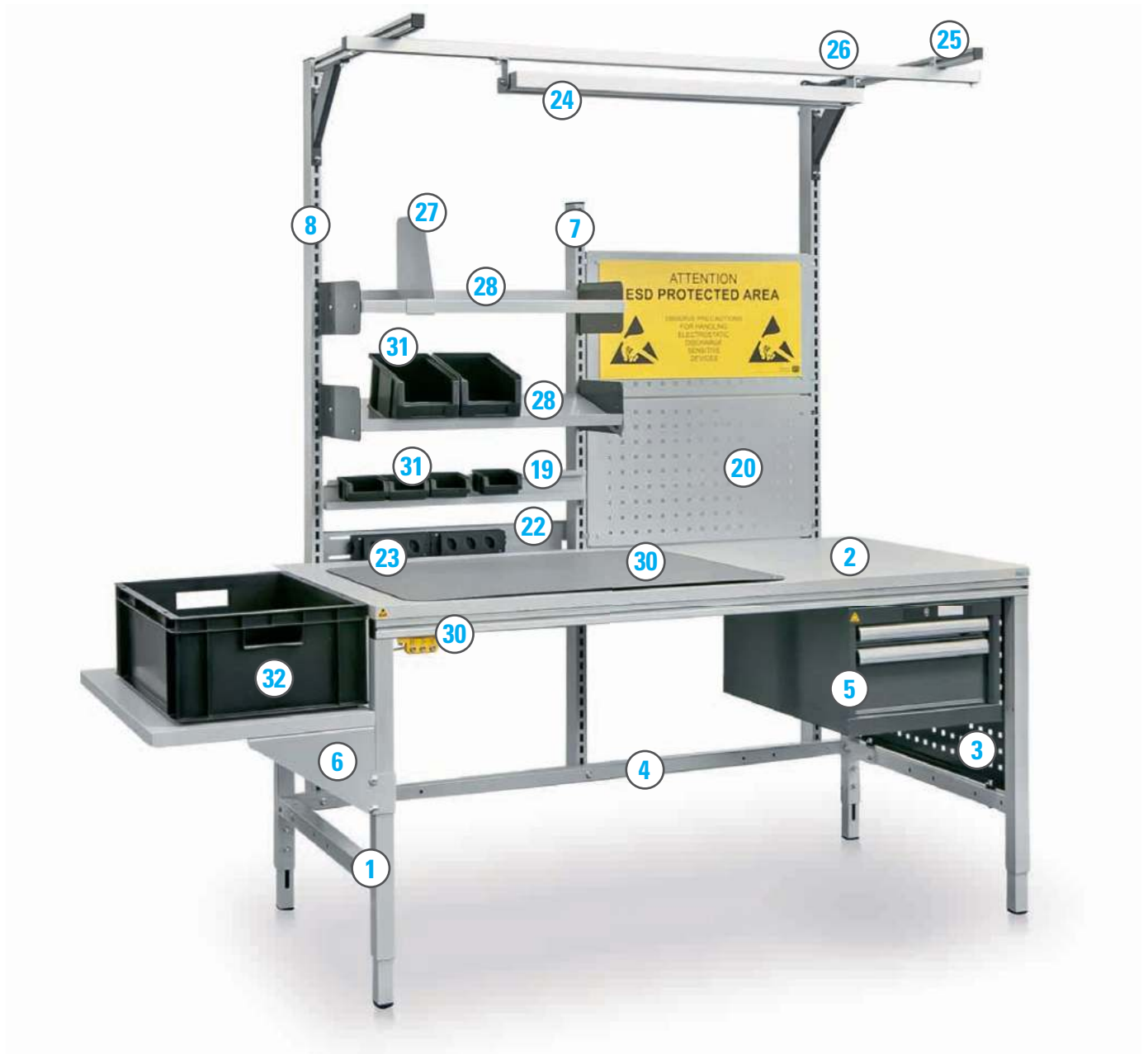

19 Aufhängeschiene	75	25 Ausleger	65	31 Lagersichtkasten	77
20 Lochblech	75	26 Aluprofilschiene	65	32 Eurobehälter	77
21 Flaschenhalter	76	27 Ordnerstütze	67/69		
22 Aufhängeschiene für Elektrokomponenten	93	28 Ablageboden mit verschraubter Konsole	69		
23 Steckdosenleiste	93	29 Rückwandbord	69		
24 Arbeitsplatzleuchte	88	30 Zubehör ESD	95		



Das ERGO-Basic Grundgestell ist die perfekte Kombination aus 40 x 40 mm Stahlrohr und 40 x 40 mm Aluprofilen. Qualitativ hochstehende Pulverbeschichtung in RAL 9006 Weissaluminium. Der Stahl für die Stabilität und das Alu für die Flexibilität.

ERGO-Basic, Grundgestell



ERGO-Basic, Grundgestell
Flächenbelastung 350 kg

ERGO-Basic, Anbaugestell



ERGO-Basic, Anbaugestell
Flächenbelastung 250 kg

Dim. (BxT)	ERGO-Basic, Grundgestell		
	fixe Höhe 720 mm	fixe Höhe 850 mm	höhenverstellbar 720 – 1020 mm
	Art. Nr.	Art. Nr.	Art. Nr.
600 x 600 mm	00.0606.11	00.0606.21	00.0606.31
600 x 750 mm	00.0675.11	00.0675.21	00.0675.31
600 x 900 mm	00.0609.11	00.0609.21	00.0609.31
900 x 600 mm	00.0906.11	00.0906.21	00.0906.31
900 x 750 mm	00.0975.11	00.0975.21	00.0975.31
900 x 900 mm	00.0909.11	00.0909.21	00.0909.31
1250 x 600 mm	00.1206.11	00.1206.21	00.1206.31
1250 x 750 mm	00.1275.11	00.1275.21	00.1275.31
1250 x 900 mm	00.1209.11	00.1209.21	00.1209.31
1600 x 600 mm	00.1606.11	00.1606.21	00.1606.31
1600 x 750 mm	00.1675.11	00.1675.21	00.1675.31
1600 x 900 mm	00.1609.11	00.1609.21	00.1609.31
2000 x 600 mm	00.2006.11	00.2006.21	00.2006.31
2000 x 750 mm	00.2075.11	00.2075.21	00.2075.31
2000 x 900 mm	00.2009.11	00.2009.21	00.2009.31

Dim. (BxT)	ERGO-Basic, Anbaugestell	
	fixe Höhe 720 mm	höhenverstellbar 720 – 1020 mm
	Art. Nr.	Art. Nr.
600 x 600 mm	01.0606.11	01.0606.31
600 x 750 mm	01.0675.11	01.0675.31
600 x 900 mm	01.0609.11	01.0609.31
900 x 600 mm	01.0906.11	01.0906.31
900 x 750 mm	01.0975.11	01.0975.31
900 x 900 mm	01.0909.11	01.0909.31
1250 x 600 mm	01.1206.11	01.1206.31
1250 x 750 mm	01.1275.11	01.1275.31
1250 x 900 mm	01.1209.11	01.1209.31
1600 x 600 mm	01.1606.11	01.1606.31
1600 x 750 mm	01.1675.11	01.1675.31
1600 x 900 mm	01.1609.11	01.1609.31
2000 x 600 mm	01.2006.11	01.2006.31
2000 x 750 mm	01.2075.11	01.2075.31
2000 x 900 mm	01.2009.11	01.2009.31

Querverbinder finden Sie auf Seite 33.

Arbeitsplatten finden Sie auf Seite 56/57.



Das System ERGO-Basic ist sehr vielseitig einsetzbar und kann auch in den Produktvarianten optimal an die Anwendungsmöglichkeit angepasst werden.

Beispiel: Die fixe Höhe von 720 mm entspricht der Höhe eines Bürotisches, während die fixe Höhe von 850 mm eine gute Höhe für einen stehenden Packtisch ist. Wollen Sie flexibel bleiben und einzelne Arbeitsplätze in verschiedenen Höhen einrichten, empfehlen wir die Variante der Höheneinstellung mit Klemmschraube von 720 – 1020 mm.

ERGO-Basic

ERGO-Basic, Eckgestell

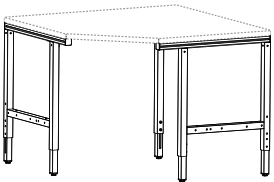

ERGO-Basic, Eckgestell
Flächenbelastung 150 kg

Dim. (BxT)	fixe Höhe 720 mm	höhenverstellbar 720 – 1020 mm
1175 x 1175 mm (für Anbaugestell T = 750 mm)	Art. Nr. 00.1111.11	Art. Nr. 00.1111.31
1325 x 1325 mm (für Anbaugestell T = 900 mm)	Art. Nr. 00.1313.11	Art. Nr. 00.1313.31

Eck-Arbeitsplatten finden Sie auf Seite 58.

HINWEIS

Optimale Stabilität durch 4-Fuss-System:

Die grossen Belastungen durch Aufbauten für Kartonagen, Bildschirm und Drucker werden am besten mit einem 4-Fuss-System aufgenommen. So garantieren wir Ihnen einen robusten Arbeitsplatz.

Vermassung (mm):

Grundgestell: Inkl. Arbeitsplatte 30 mm stark

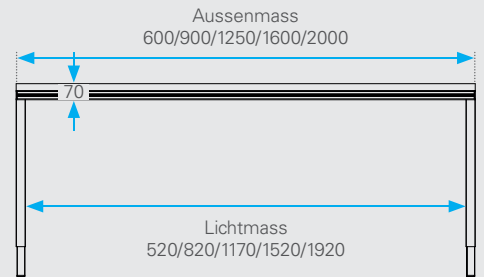

Anbaugestell:

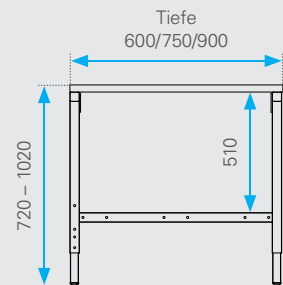
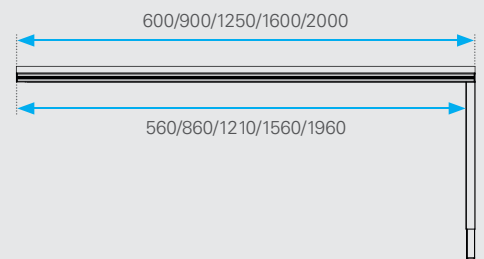

Eckgestell:

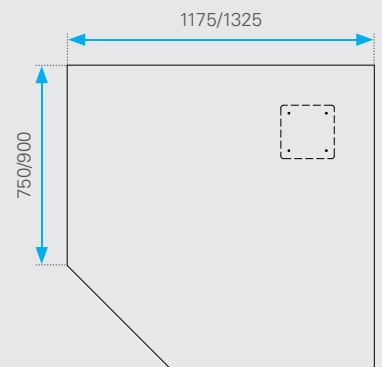

Das direkte Verbinden von Grund- und Anbaugestellen hat den Vorteil, dass man wirtschaftlicher ist, als wenn nur mit Grundgestellen gearbeitet wird. Wenn man jedoch zu einem späteren Zeitpunkt etwas umstellen möchte, ist man an die fixen Einheiten gebunden.

Tischkombinationen = wirtschaftlich
Einzeltische = flexibel



Legende:

■ = Grundgestell (Seite 28)

■ = Anbaugestell (Seite 28)

■ = Eckgestell (Seite 29)

Eck-Arbeitsplatten finden Sie auf Seite 58.



Vermassung (mm):
Inkl. Arbeitsplatte 30 mm stark

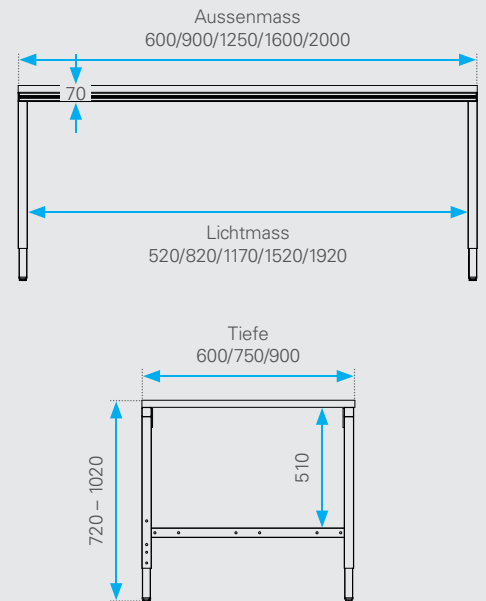

ERGO-Basic mit Handkurbel oder elektrischer Höhenverstellung

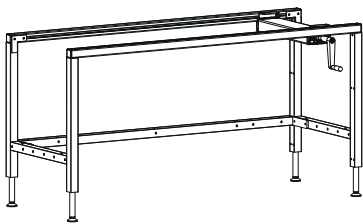

ERGO-Basic, Grundgestell mit Handkurbel
höhenverstellbar mit Handkurbel von
720 – 1020 mm, Flächenbelastung max. 350 kg

Dim. (B x T)	Art. Nr.
1250 x 750 mm	00.1275.41
1250 x 900 mm	00.1209.41
1600 x 750 mm	00.1675.41
1600 x 900 mm	00.1609.41
2000 x 750 mm	00.2075.41
2000 x 900 mm	00.2009.41

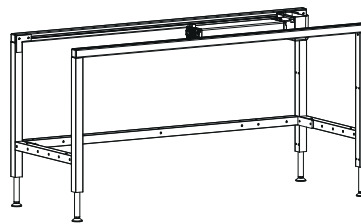

ERGO-Basic, Grundgestell mit Elektromotor
höhenverstellbar mit Elektromotor von
720 – 1020 mm, Flächenbelastung max. 350 kg

Dim. (B x T)	Art. Nr.
1250 x 600 mm	00.1206.51
1250 x 750 mm	00.1275.51
1250 x 900 mm	00.1209.51
1600 x 600 mm	00.1606.51
1600 x 750 mm	00.1675.51
1600 x 900 mm	00.1609.51
2000 x 600 mm	00.2006.51
2000 x 750 mm	00.2075.51
2000 x 900 mm	00.2009.51



Links: Bedieneinheit zu Elektroantrieb mit Memory-Funktionen

Rechts: Einklappbare Handkurbel



ERGO-Basic

ERGO-Basic Tischgestelle können mit einem Rollensatz ergänzt werden und so entstehen fahrbare Tische. Das Grundgestell erhöht sich um die Rolle und ist dann häufig zu hoch; damit das nicht passiert bietet ERGO-line ein verkürztes Grundgestell für ERGO-Basic an.

ERGO-Basic, Grundgestell verkürzt

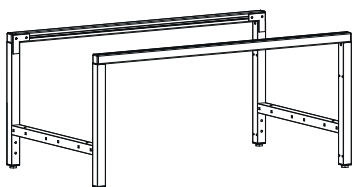

ERGO-Basic, Grundgestell verkürzt
Flächenbelastung 350 kg

Dim. (B x T)	fixe Höhe 605 mm Art. Nr.	höhenverstellbar 605 – 905 mm Art. Nr.
600 x 600 mm	02.0606.11	02.0606.31
600 x 750 mm	02.0675.11	02.0675.31
600 x 900 mm	02.0609.11	02.0609.31
900 x 600 mm	02.0906.11	02.0906.31
900 x 750 mm	02.0975.11	02.0975.31
900 x 900 mm	02.0909.11	02.0909.31
1250 x 600 mm	02.1206.11	02.1206.31
1250 x 750 mm	02.1275.11	02.1275.31
1250 x 900 mm	02.1209.11	02.1209.31
1600 x 600 mm	02.1606.11	02.1606.31
1600 x 750 mm	02.1675.11	02.1675.31
1600 x 900 mm	02.1609.11	02.1609.31
2000 x 600 mm	02.2006.11	02.2006.31
2000 x 750 mm	02.2075.11	02.2075.31
2000 x 900 mm	02.2009.11	02.2009.31

ERGO-Basic, Grundgestell verkürzt mit Handkurbel

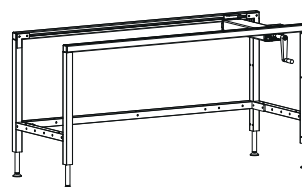

ERGO-Basic, Grundgestell verkürzt mit Handkurbel
höhenverstellbar mit Handkurbel
von 605 – 905 mm,
Flächenbelastung max. 350 kg

Dim. (B x T)	Art. Nr.
1250 x 750 mm	02.1275.41
1250 x 900 mm	02.1209.41
1600 x 750 mm	02.1675.41
1600 x 900 mm	02.1609.41
2000 x 750 mm	02.2075.41
2000 x 900 mm	02.2009.41

Arbeitsplatten finden Sie auf Seite 56/57.

Querverbinder finden Sie auf Seite 33.



Zubehör fahrbare Tische

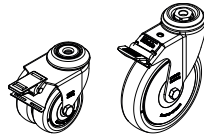

Querverbinder zu Tischgestell ERGO-Basic
für die Befestigung der Lochprofile
für die Aufbauten (siehe Seite 64)

Rollensatz für fahrbares Tischgestell
Bestehend aus: 4 Lenkrollen, davon 2 Stk.
gebremst, erhöht Tischgestell um 100/160 mm

Dim.	Grundgestell Art. Nr.	Anbaugestell Art. Nr.
600 mm	00.3006.01	00.3106.01
900 mm	00.3009.01	00.3109.01
1250 mm	00.3012.01	00.3112.01
1600 mm	00.3016.01	00.3116.01
2000 mm	00.3020.01	00.3120.01

Dim.	Standard Art. Nr.	ESD Art. Nr.
Ø 75 mm	00.9005.00	00.9005.09
Ø 125 mm	00.9002.00	00.9002.09



ANWENDUNG QUERVERBINDER

Bei den Grundgestellen für ERGO-Basic mit Handkurbel oder Elektromotor sind die Querverbinder immer integriert (siehe Seite 31.)

Bei den ERGO-Basic Gestellen mit Klemmschraube muss der Querverbinder immer, je nach Breite des Grundgestells, separat dazu bestellt werden.

Breite Grundgestell	ERGO-Basic, fahrbar	ERGO-Basic, stationär
600 mm	■	-
900 mm	■	-
1250 mm	■	■
1600 mm	■	■
2000 mm	■	■



HINWEIS

Tische mit Rollen erhöhen sich um:

75-er Rolle: 100 mm

125-er Rolle: 160 mm

Höhenangaben Tischgestell
inkl. Arbeitsplatte 30 mm.

Vermassung (mm):

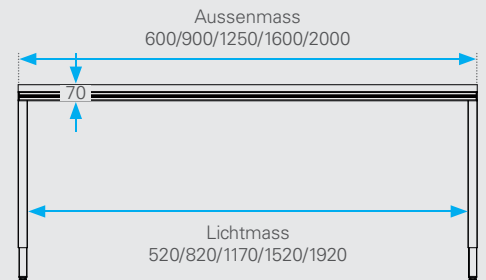

Fixe Höhe 605 mm:

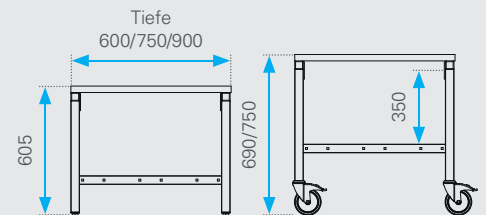

Höhenverstellbar 605 – 905 mm:

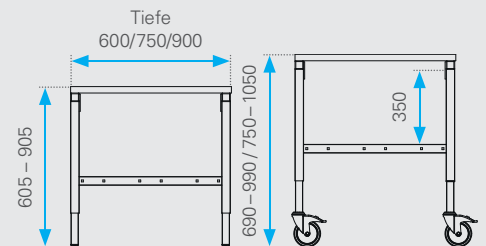

Höhenverstellbar mit Handkurbel:

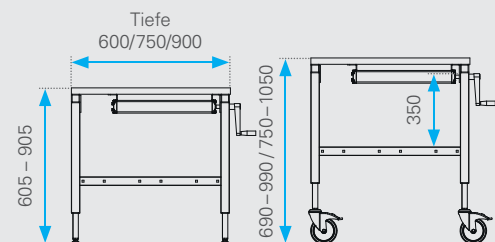

Das ERGO-Basic Grundgestell kann sehr vielseitig eingesetzt werden. Zusätzlich steigen die Anforderungen bezüglich Flexibilität und Funktionalität an einen modernen Arbeitstisch stetig. Die neuen Produkte von ERGO-line bieten zusätzliche Möglichkeiten für die Positionierung von Druckern und schaffen flexibel neue Ablageflächen, welche entweder links oder rechts unter dem ERGO-Basic Tischgestell montiert werden können.



ERGO-Basic

Grosse Packstücke sind unhandlich und passen in keinen Arbeitsablauf. Mit dem Auszugmodul bietet ERGO-line eine zusätzliche tiefere Arbeitsfläche, welche bei Bedarf ausgezogen werden kann. Eine elegante Lösung, die ein Hubelement ersetzen kann.

Zubehör Tischgestell

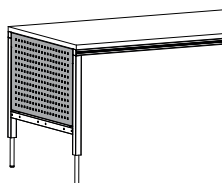

Lochblech zu ERGO-Basic Tischgestell
optisches Element, Farbe RAL 7016 Anthrazitgrau, obligatorisch neben Hubelement

Dim.	Art. Nr.
600 mm	00.3206.02
750 mm	00.3275.02
900 mm	00.3209.02

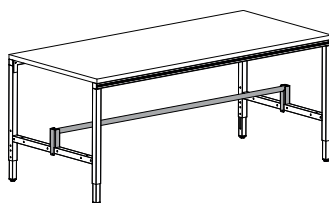

Achssatz komplett mit Satz Lagerschalen
für Anwendung mit Hintertisch-Schneidgerät, max. 700 mm Rollendurchmesser

Tischlänge	Art. Nr.
1250 mm	00.3812.01
1600 mm	00.3816.01
2000 mm	00.3820.01

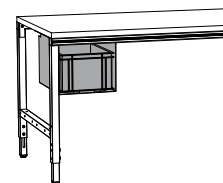

Behälter Schublade
inkl. Kunststoff Behälter, grau, 300 x 400 x 210 mm (B x T x H), links oder rechts montiert

Art. Nr.
00.4030.02



Zubehör Tischgestell

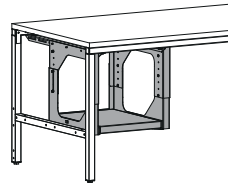
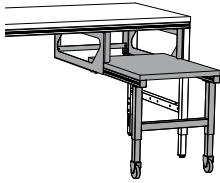

Auszugmodul zu ERGO-Basic

250 mm tiefer als Tischhöhe, Auszug 500 x 600 mm (B x T), Tragkraft max. 50 kg, links oder rechts montiert

Druckerablage unter Tisch, ausziehbar

links oder rechts montiert, Tragkraft max. 20 kg, Nutzfläche 460/500 x 550 x 330 – 560 mm (B x T x H)

Tischtiefe	Art. Nr.
750 mm	00.5000.02
900 mm	00.5010.02

Breite Ablage	460 mm	500 mm
Tischtiefe	Art. Nr.	Art. Nr.
750 mm	00.5050.02	00.5051.02
900 mm	00.5055.02	00.5056.02

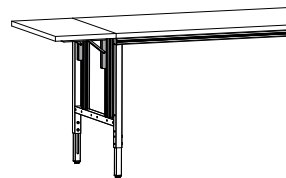
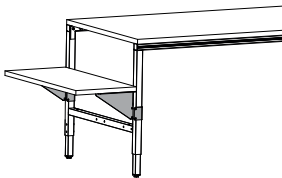

Seitliche Ablage Konsolensatz

in der Höhe verstellbar von 0 – 300 mm, für Ablage mit Breite 450 mm, Tragkraft max. 30 kg, ohne Ablageboden

Art. Nr.
00.3200.02

Klappbare seitliche Ablage

in der Höhe verstellbar von 0 – 250 mm, für Ablage mit Breite 450 mm, Tragkraft max. 40 kg, ohne Ablageboden

Art. Nr.
00.3202.02

Ablageböden separat bestellen auf Seite 59.

Ablageböden separat bestellen auf Seite 59.

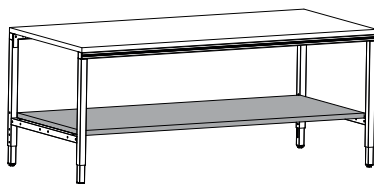

Unterer Ablageboden zu ERGO-Basic

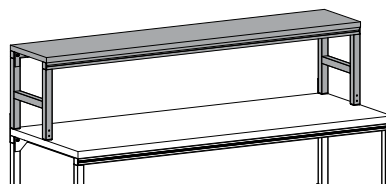

Aufbau Labor

fixe Höhe 400 mm, T = 400 mm, anschraubbar an Tischuntergestell, ohne Arbeitsplatte

Dim.	Art. Nr.
1250 mm	00.1204.01
1600 mm	00.1604.01
2000 mm	00.2004.01

Ablageböden finden Sie auf Seite 59.

Arbeitsplatten separat bestellen auf Seite 58.

Vermassung (mm):

Auszugmodul:

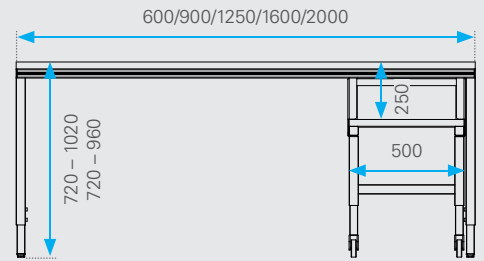

Druckerablage unter Tisch:

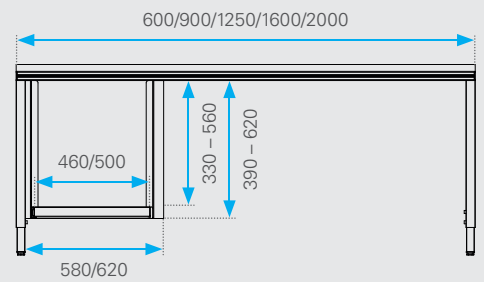

Seitliche Ablage Konsolensatz: Inkl. Arbeitsplatte 30 mm stark

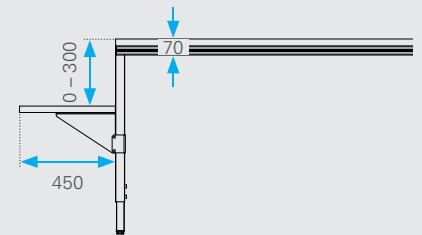

Klappbare seitliche Ablage: Inkl. Arbeitsplatte 30 mm stark

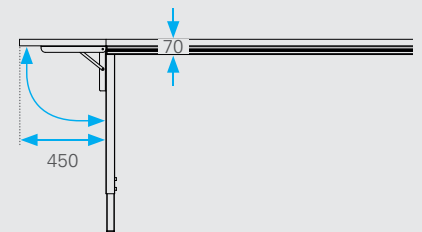

Unterer Ablageboden:

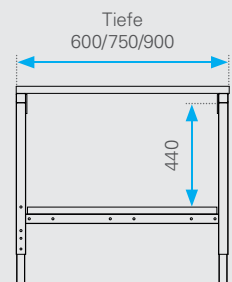

Flexibel, anbaubar, ergonomisch...

ERGO-Basic passt immer! Ein robustes System, welches in vielen Bereichen zu Hause ist und durch ein ausgezeichnetes Preis-Leistungs-Verhältnis besticht.

Das System bietet viele Möglichkeiten, um einen Arbeitsplatz, unter Berücksichtigung der Anforderungen an Ergonomie und Flexibilität, einzurichten.





Entdecken Sie ERGO-Basic

- ✓ Kundenspezifische Lösung mit Standardkomponenten
- ✓ Jederzeit erweiterbar oder anpassbar
- ✓ Moderne Optik

ERGO-Basic hat alles was Sie brauchen!





Stabile Konstruktion aus 40 x 40 mm Stahlrohr kombiniert mit einem robusten hinteren C-Profil für die Aufnahme der Aufbauten. Für die obere Aufnahme der Arbeitsplatten sowie die Befestigung der Schubladen werden 40 x 40 mm Aluprofile verwendet. Qualitativ hochstehende Pulverbeschichtung in RAL 9006 Weissaluminium.

ERGO-Vario

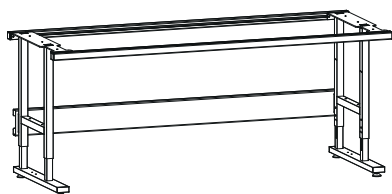

ERGO-Vario, Grundgestell

Höhe mit Klemmschraube von 720 – 1020 mm stufenlos verstellbar, Flächenbelastung 350 kg

Dim. (B x T)	Art. Nr.
1250 x 750 mm	03.1275.31
1600 x 750 mm	03.1675.31
2000 x 750 mm	03.2075.31

ERGO-Vario mit Handkurbel oder Elektromotor



ERGO-Vario, Grundgestell mit Handkurbel

höhenverstellbar mit Handkurbel von 720 – 1020 mm, Flächenbelastung 350 kg

Dim. (B x T)	Art. Nr.
1250 x 750 mm	03.1275.41
1600 x 750 mm	03.1675.41
2000 x 750 mm	03.2075.41

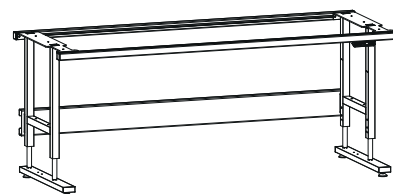

ERGO-Vario, Grundgestell mit Elektromotor

höhenverstellbar mit Elektromotor von 720 – 1020 mm, Flächenbelastung 350 kg

Dim. (B x T)	Art. Nr.
1250 x 750 mm	03.1275.51
1600 x 750 mm	03.1675.51
2000 x 750 mm	03.2075.51

Arbeitsplatten finden Sie auf Seite 56/57.



Das ERGO-Vario Grundgestell dient als Basis für leichte Montagetische mit geringeren Anforderungen an Belastung und Höhenverstellung. Maximale Belastung 350 kg und ein Höhenverstellbereich von 720 – 1020 mm in den Ausführungen mit Handkurbel und Elektromotor. In der Variante mit Klemmschraube ist der Tisch von 720 – 1020 mm verstellbar.

ERGO-Vario

Vermassung (mm):
Inkl. Arbeitsplatte 30 mm stark

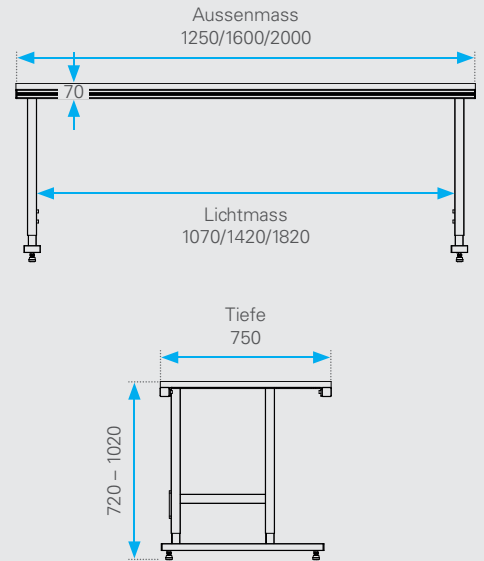

Links: Bedieneinheit zu Elektroantrieb mit Memory-Funktionen

Rechts: Einklappbare Handkurbel

Zubehör

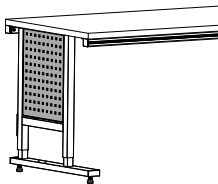

Lochblech zu ERGO-Vario Tischgestell
optisches Element,
Farbe RAL 7016 Anthrazitgrau

Dim.	Art. Nr.
750 mm	03.3207.02

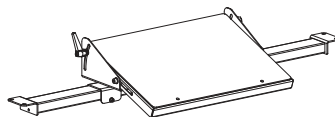

Fussstütze, ERGO-Vario/ERGO-Vario Plus
Fussablage stufenlos neigbar und seitlich verstellbar, inkl. Querverbinder für 3 Tischbreiten

Dim.	Art. Nr.
1250 mm	03.3412.01
1600 mm	03.3416.01
2000 mm	03.3420.01

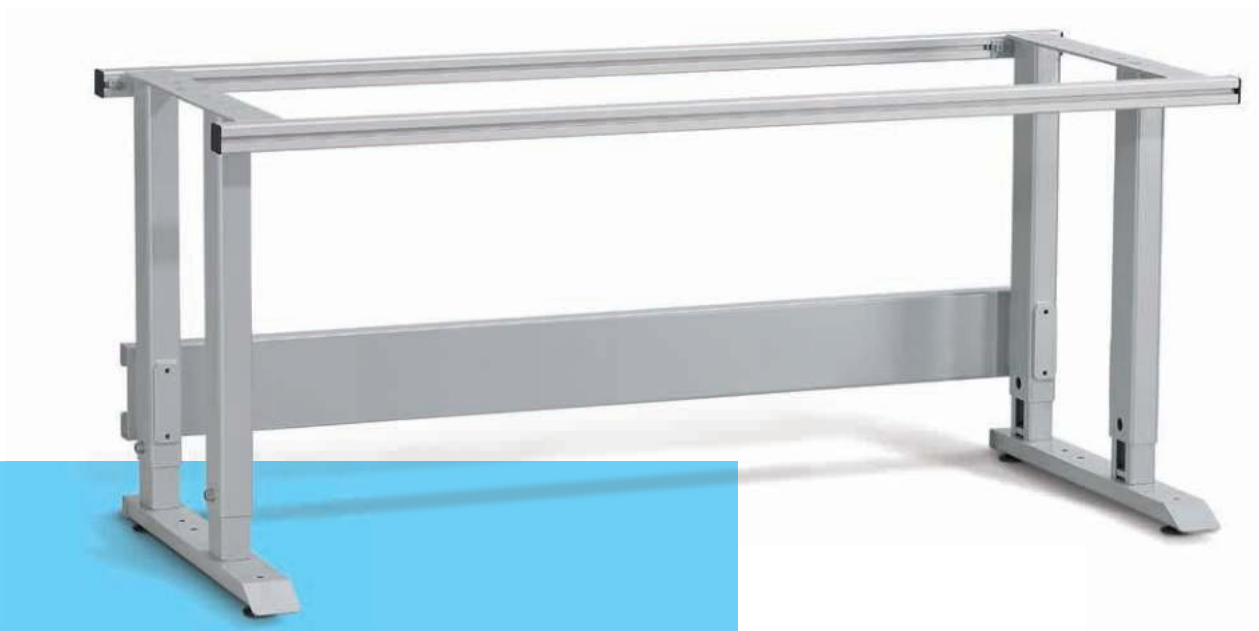

ERGO-Vario Plus

Stabile Konstruktion aus 80 x 50 mm Stahlrohr kombiniert mit einem robusten hinteren C-Profil für die Aufnahme der Aufbauten. Für die obere Aufnahme der Arbeitsplatten sowie die Befestigung der Schubladen werden 40 x 40 mm Aluprofile verwendet. Qualitativ hochstehende Pulverbeschichtung in RAL 9006 Weissaluminium.

ERGO-Vario Plus



ERGO-Vario Plus, Grundgestell

Höhe von 720 – 1020 mm, im Raster 25:25 mm verstellbar, Flächenbelastung 350 kg

Dim. (BxT)	Art. Nr.
1250 x 750 mm	04.1275.31
1600 x 750 mm	04.1675.31
2000 x 750 mm	04.2075.31

ERGO-Vario Plus mit Handkurbel oder Elektromotor

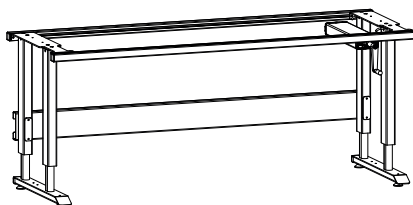

ERGO-Vario Plus, Grundgestell mit Handkurbel

höhenverstellbar mit Handkurbel von 720 – 1020 mm, Flächenbelastung 350 kg

Dim. (BxT)	Art. Nr.
1250 x 750 mm	04.1275.41
1600 x 750 mm	04.1675.41
2000 x 750 mm	04.2075.41

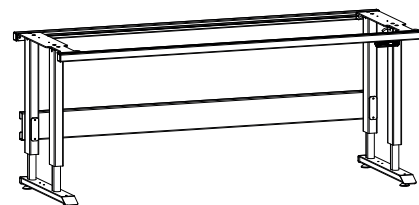

ERGO-Vario Plus, Grundgestell mit Elektromotor

höhenverstellbar mit Elektromotor von 720 – 1020 mm, Flächenbelastung 350 kg

Dim. (BxT)	Art. Nr.
1250 x 750 mm	04.1275.51
1600 x 750 mm	04.1675.51
2000 x 750 mm	04.2075.51

Arbeitsplatten finden Sie auf Seite 56/57.



Das ERGO-Vario Plus Grundgestell ist die optimale Lösung für Steh-/Sitzarbeitsplätze. Dank einer hochwertigen Führung ist der Tisch auch in voll ausgefahrener Position sehr robust. Standardmässig ist der Tisch mit einem Verstellbereich von 300 mm ausgerüstet. Auf Anfrage kann dieser bis 400 mm erweitert werden.

Zubehör

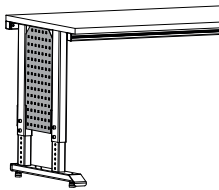

Lochblech zu ERGO-Vario Plus Tischgestell
optisches Element,
Farbe RAL 7016 Anthrazitgrau

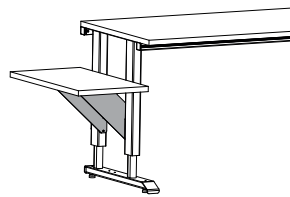

Seitliche Ablage Konsolensatz
ohne Ablageböden

Dim.	Art. Nr.
750 mm	04.3207.02

Art. Nr.
04.3200.02

Ablageböden separat bestellen auf Seite 59.

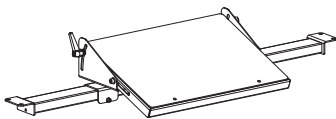

Fussstütze, ERGO-Vario/ERGO-Vario Plus
Fussablage stufenlos neigbar und seitlich verstellbar, inkl. Querverbinder für 3 Tischbreiten

Dim.	Art. Nr.
1250 mm	03.3412.01
1600 mm	03.3416.01
2000 mm	03.3420.01

Vermassung (mm):
Inkl. Arbeitsplatte 30 mm stark

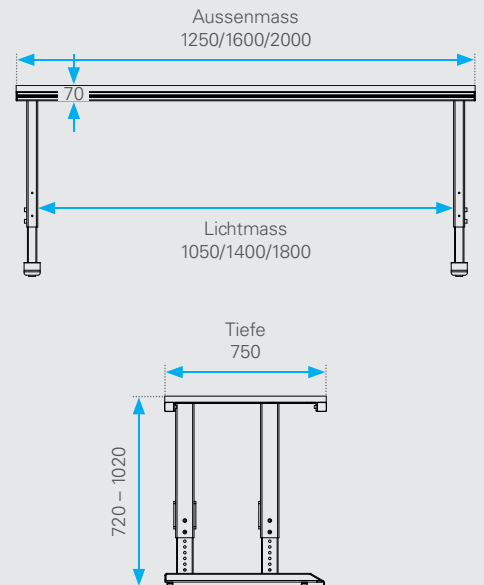

Seitliche Ablage:

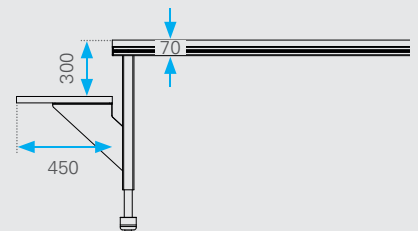

Links: Bedieneinheit zu Elektroantrieb mit Memory-Funktionen

Rechts: Einklappbare Handkurbel



ERGO-Flex

Stabile Konstruktion aus den seitlichen Aluminiumführungen, welche durch einen robusten Querträger verbunden werden. Für die obere Aufnahme der Arbeitsplatten sowie die Befestigung der Schubladen werden 40 x 40 mm Aluprofile verwendet. Qualitativ hochstehende Pulverbeschichtung in RAL 9006 Weissaluminium.

ERGO-Flex mit Handkurbel oder Elektromotor

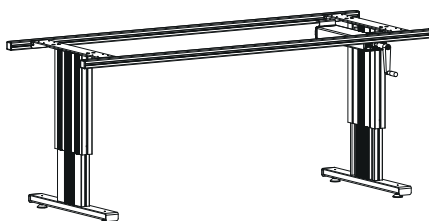

ERGO-Flex, Grundgestell mit Handkurbel
höhenverstellbar mit Handkurbel von
720 – 1020 mm, Flächenbelastung 350 kg

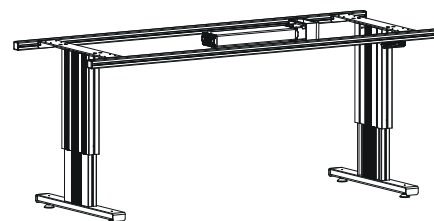

ERGO-Flex, Grundgestell mit Elektromotor
höhenverstellbar mit Elektromotor von
720 – 1120 mm, Flächenbelastung 400 kg

Dim. (B x T)	Art. Nr.
1250 x 750 mm	08.1275.41
1600 x 750 mm	08.1675.41
2000 x 750 mm	08.2075.41

Dim. (B x T)	Art. Nr.
1250 x 750 mm	08.1275.51
1600 x 750 mm	08.1675.51
2000 x 750 mm	08.2075.51

Arbeitsplatten finden Sie auf Seite 56/57.

Das ERGO-Flex Grundgestell ist die optimale Lösung für universal einsetzbare Tische. Dank einer mittig positionierten Aluminiumführung kann er gut von beiden Seiten bedient werden. Standardmässig ist der Tisch mit einem Verstellbereich von 300/400 mm ausgerüstet.

**Vermassung (mm):
Inkl. Arbeitsplatte 30 mm stark**

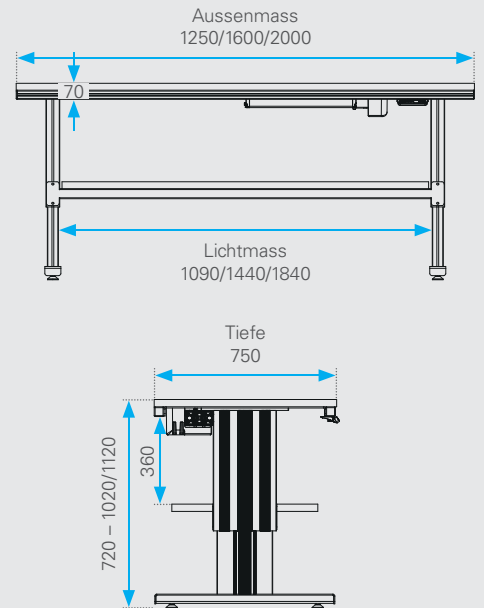

Links: Bedieneinheit zu Elektroantrieb mit Memory-Funktionen

Rechts: Einklappbare Handkurbel

Zubehör

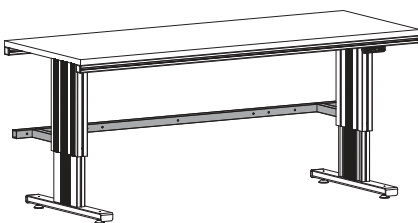

Querverbinder für hintere Aufbauten

best. aus 1 Querverbinder und Befestigungsmaterial

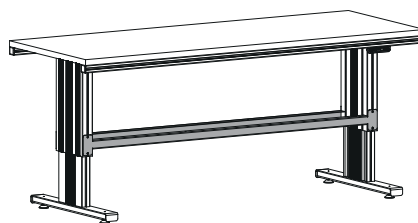

Querverbinder für unteren Ablageboden

best. aus 2 Querverbindern und Befestigungsmaterial

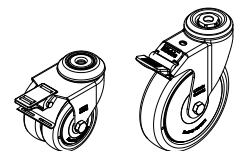

Rollensatz für fahrbares Tischgestell

Bestehend aus: 4 Lenkrollen, davon 2 Stk. gebremst, erhöht Tischgestell um 100/160 mm

Dim.	Art. Nr.
1250 mm	08.3012.01
1600 mm	08.3016.01
2000 mm	08.3020.01

Dim.	Art. Nr.
1250 mm	08.3012.02
1600 mm	08.3016.02
2000 mm	08.3020.02

Dim.	Standard	ESD 
	Art. Nr.	Art. Nr.
Ø 75 mm	13.0002.40	13.0002.49
Ø 125 mm	13.0000.40	13.0000.49

Lochprofile finden Sie auf Seite 65.

Ablageböden finden Sie auf Seite 59.



Das ERGO-Forte Grundgestell ist die optimale Lösung für schwere Arbeitsplätze mit einem stabilen Stand. Dank einer hochwertigen Führung ist der Tisch auch in voll ausgefahrener Position sehr robust. Standardmässig ist er mit einem Verstellbereich von 300 mm ausgerüstet. Auf Anfrage kann dieser bis 400 mm erweitert werden.

Stabile Konstruktion aus 80 x 50 mm Stahlrohr kombiniert mit einem robusten hinteren C-Profil für die Aufnahme der Aufbauten. Für die obere Aufnahme der Arbeitsplatten sowie die Befestigung der Schubladen werden 40 x 40 mm Aluprofile verwendet. Qualitativ hochstehende Pulverbeschichtung in RAL 9006 Weissaluminium.

ERGO-Forte

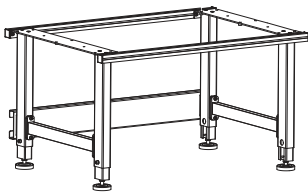

ERGO-Forte, Grundgestell

höhenstellbar von 720 – 1020 mm
im Raster von 25:25 mm mit Verstellschraube,
Flächenbelastung 350 kg

Dim. (BxT)	Art. Nr.
1250 x 750 mm	07.1275.31
1600 x 750 mm	07.1675.31
2000 x 750 mm	07.2075.31
1250 x 900 mm	07.1209.31
1600 x 900 mm	07.1609.31
2000 x 900 mm	07.2009.31

ERGO-Forte mit Handkurbel oder Elektromotor

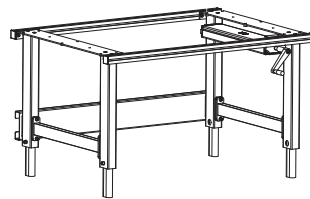

ERGO-Forte, Grundgestell mit Handkurbel

höhenverstellbar mit Handkurbel von
720 – 1020 mm, Flächenbelastung 350 kg

Dim. (BxT)	Art. Nr.
1250 x 750 mm	07.1275.41
1600 x 750 mm	07.1675.41
2000 x 750 mm	07.2075.41
1250 x 900 mm	07.1209.41
1600 x 900 mm	07.1609.41
2000 x 900 mm	07.2009.41

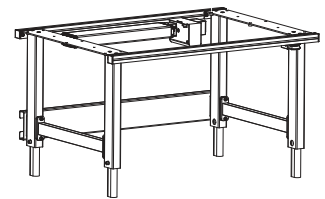

ERGO-Forte, Grundgestell mit Elektromotor

höhenverstellbar mit Elektromotor von
720 – 1020 mm, Flächenbelastung 350 kg

Dim. (BxT)	Art. Nr.
1250 x 750 mm	07.1275.51
1600 x 750 mm	07.1675.51
2000 x 750 mm	07.2075.51
1250 x 900 mm	07.1209.51
1600 x 900 mm	07.1609.51
2000 x 900 mm	07.2009.51

Arbeitsplatten finden Sie auf Seite 56/57.



Zubehör

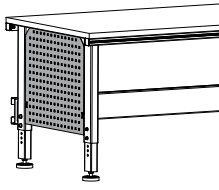

Lochblech zu ERGO-Forte Tischgestell
optisches Element,
Farbe RAL 7016 Anthrazitgrau

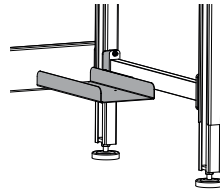

PC-Halterung
zu Tischgestell ERGO-Forte

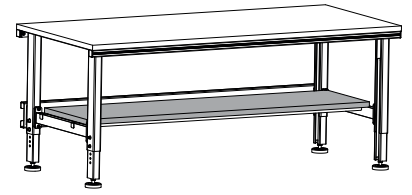

Unterer Ablageboden zu ERGO-Forte

Dim.	Art. Nr.	Dim. (B x T)	Art. Nr.
750 mm	07.3275.02	200 x 440 mm	04.3500.01
900 mm	07.3209.02		

Diverse Ablageböden finden Sie auf Seite 59.

ERGO-Forte

Vermassung (mm):
Inkl. Arbeitsplatte 30 mm stark

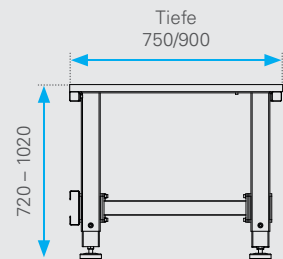
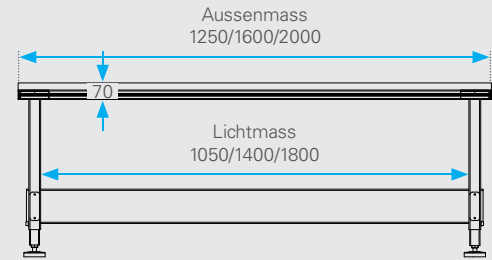

Links: Bedieneinheit zu Elektroantrieb
mit Memory-Funktionen

Rechts: Einklappbare Handkurbel

Packtisch ERGO-Budget mit Direktaufbau

Die wirtschaftliche Lösung, als Komplett-Packtisch, kann mit System-Komponenten erweitert werden.

ERGO-Budget



Packtisch ERGO-Budget

mit einfacher Schublade, Rückwandbord, Ablageboden und Faltschachtelmagazin, hohe Ausführung

Bestell-Nr.

1600 x 900 mm (B x T): E0.9116.31

2000 x 900 mm (B x T): E0.9120.31

Packtisch ERGO-Budget

mit Ablageboden, Rollenhalterung und Hintertisch-Schneidergerät für Rollenmaterial 125/150 cm breit, niedrige Ausführung

Bestell-Nr.

1600 x 900 mm (B x T): E1.9016.31

2000 x 900 mm (B x T): E1.9020.31



- Standardmässig höhenverstellbar von 750 – 950 mm
- Robuste Stahlkonstruktion
- Tischplatte 30 mm melaminharzbeschichtet RAL 7035 Lichtgrau mit ABS Kanten
- 1350/1750 mm langer Ablageboden und Faltschachtelmagazin

Komplett-Packtische

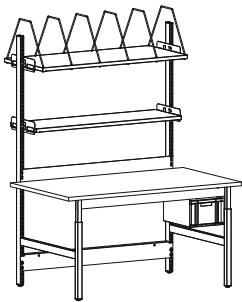

Packtisch ERGO-Budget, hoch
mit einfacher Schublade, Rückwandbord, Ablageboden und Faltschachtelmagazin, hohe Ausführung, Flächenbelastung 200 kg

Dim. (B x T)	Art. Nr.
1600 x 900 mm	E0.9116.31
2000 x 900 mm	E0.9120.31

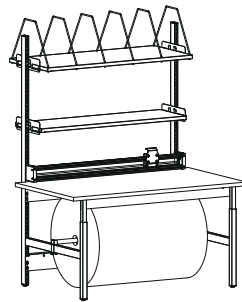

Packtisch ERGO-Budget, hoch
mit Ablageboden, Faltschachtelmagazin, Rollenhalterung und Hintertisch-Schneidergerät für Rollenmaterial 125/150 cm Breite, hohe Ausführung, Flächenbelastung 200 kg

Dim. (B x T)	Art. Nr.
1600 x 900 mm	E1.9116.31
2000 x 900 mm	E1.9120.31

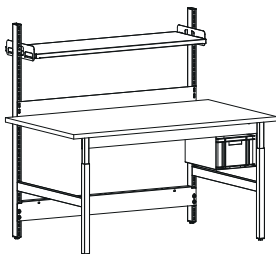

Packtisch ERGO-Budget, niedrig
mit einfacher Schublade, Rückwandbord und Ablageboden, niedrige Ausführung, Flächenbelastung 200 kg

Dim. (B x T)	Art. Nr.
1600 x 900 mm	E0.9016.31
2000 x 900 mm	E0.9020.31

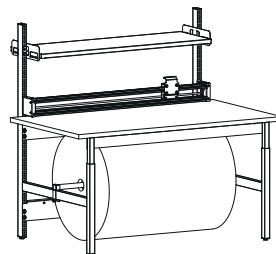

Packtisch ERGO-Budget, niedrig
mit Ablageboden, Rollenhalterung und Hintertisch-Schneidergerät für Rollenmaterial 125/150 cm Breite, niedrige Ausführung, Flächenbelastung 200 kg

Dim. (B x T)	Art. Nr.
1600 x 900 mm	E1.9016.31
2000 x 900 mm	E1.9020.31

Vermassung (mm):

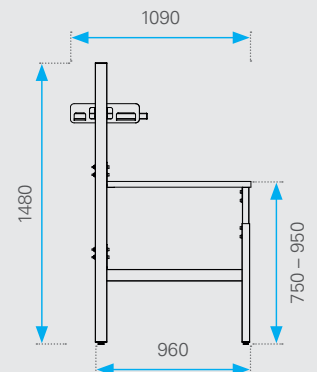
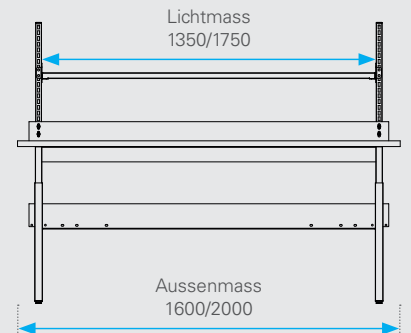
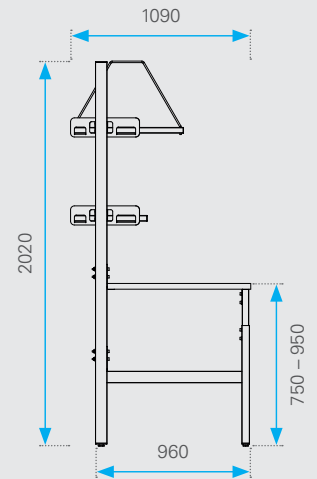
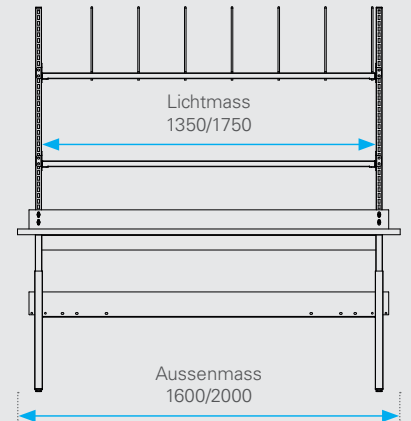



ERGO-Light 2

Stabile Konstruktion aus 50 x 80 mm Lineareinheiten kombiniert mit Fussprofilen aus Stahl und hinterer Aufnahme aus Alu für die Aufnahme der Aufbauten. Für die obere Aufnahme der Arbeitsplatten sowie die Befestigung der Einzelschublade werden 40 x 40 mm Aluprofile verwendet. Qualitativ hochstehende Pulverbeschichtung in RAL 9006 Weissaluminium.

ERGO-Light 2

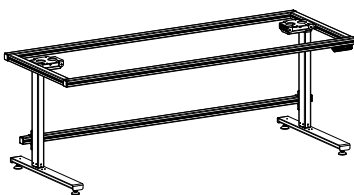

ERGO-Light 2, Grundgestell
mit Elektromotor, höhenverstellbar von 720 – 1220 mm, Flächenbelastung 200 kg, Traglast Aufbau max. 100 kg

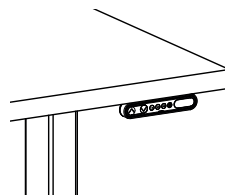

Bedieneinheit
Auf-/Ab-Funktion plus 3 verschiedene Memorypositionen mit Display

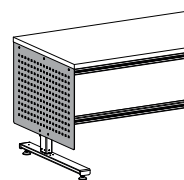

Klemmschutz zu ERGO-Light 2
optisches Element, Farbe RAL 7016 Anthrazitgrau

Dim. (B x T)	Art. Nr.
1250 x 750 mm	09.1275.51
1600 x 750 mm	09.1675.51
2000 x 750 mm	09.2075.51

Art. Nr.
L0.2020.00

Dim. (B x T)	Art. Nr.
745 x 515 mm	09.3275.02

Arbeitsplatten finden Sie auf Seite 56/57.



Durch den hohen Verstellbereich eignet sich der ERGO-Light 2 optimal als Steh-/Sitz-Arbeitsplatz. Der Tisch kann vielseitig in den Bereichen Logistik, Spedition, Montage sowie Forschung und Entwicklung eingesetzt werden. Ein grosses Zubehör-Sortiment lässt fast keine Wünsche offen.



**Vermassung (mm):
Inkl. Arbeitsplatte 30 mm stark**

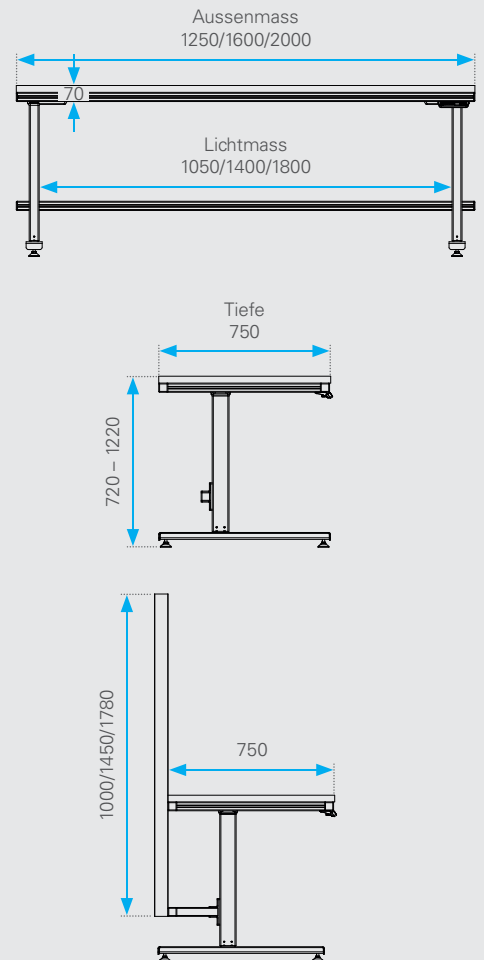

Zubehör

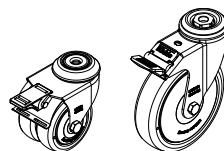
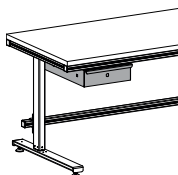

Einzelschublade abschliessbar

Tragkraft max. 20 kg, für Tischtiefe 750 mm,
Farbe RAL 7016 Anthrazitgrau

Rollensatz für fahrbares Tischgestell

Bestehend aus: 4 Lenkrollen, davon 2 Stk.
gebremst, erhöht Tischgestell um 100/160 mm

**Schublade und Trägerpaar finden Sie auf
Seite 63.**

	Standard	ESD
Dim.	Art. Nr.	Art. Nr.
Ø 75 mm	13.0002.40	13.0002.49
Ø 125 mm	13.0000.40	13.0000.49

HINWEIS



ESD-Ausführung

ERGO-Light 2 gem. EN 61340-4-1
elektrisch leitfähig,
Oberflächenwiderstand $\leq 10^5$ Ohm.



Stabile Konstruktion aus 50 x 80 mm Lineareinheiten kombiniert mit Fussprofilen aus Stahl und teleskopierbarer oberer Traverse (1150 – 1750 mm). Einfache Montage der Hubsäulen mit Klicksystem. Qualitativ hochstehende Pulverbeschichtung in RAL 9006 Weissaluminium.

ERGO-Office

Zubehör

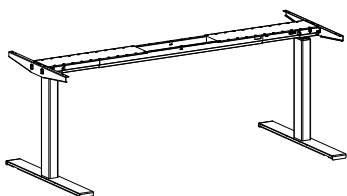

ERGO-Office inkl. Bedieneinheit Auf-/Ab mit Elektromotor, höhenverstellbar von 620 – 1270 mm, Flächenbelastung 160 kg, max. Hubgeschwindigkeit 40 mm/s, Antikollisionssystem und Soft-Start-Stopp, RAL 9006 Weissaluminium

Dim. (BxT)	Art. Nr.
1250 – 2000 x 750 mm	L0.1230.51

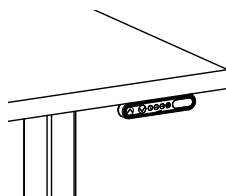

Bedieneinheit
Auf-/Ab-Funktion plus 3 verschiedene Memorypositionen mit Display

Art. Nr.
L0.2020.00

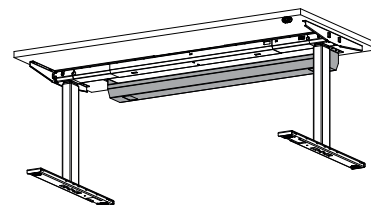

Kabelwanne
horizontal, abklappbar, 144 x 93 mm, RAL 9006 Weissaluminium

Dim. (BxTxH)	Art. Nr.
862 x 144 x 93 mm	L0.2050.00
1262 x 144 x 93 mm	L0.2051.00
1462 x 144 x 93 mm	L0.2052.00

Arbeitsplatten finden Sie auf Seite 56/57.





Der ERGO-Office ist ein klassischer Bürotisch, auf dem neusten Stand der Technik. Der Verstellbereich von 650 mm (620 – 1270 mm) ist optimal für Steh-/Sitzarbeitsplätze mit einer Belastung bis zu 160 kg.

ERGO-Office

Vermassung (mm):
Inkl. Arbeitsplatte 30 mm stark

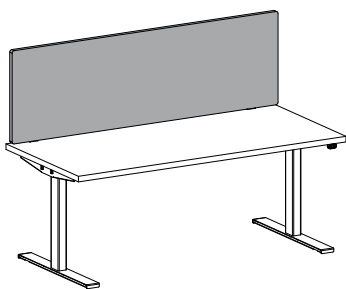
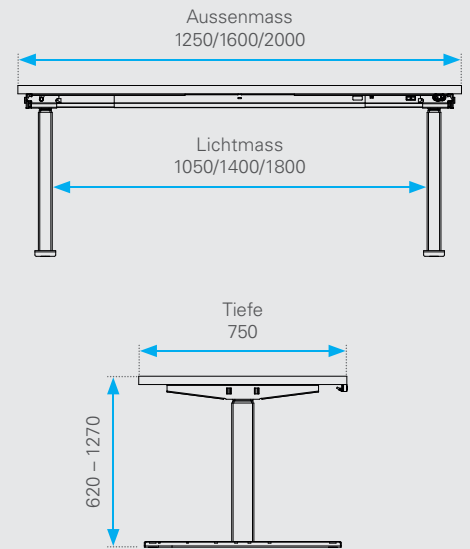

Akustiktrennwand mit Halterung
aus Schallschutzvlies, grau-meliert, schwer entflammbar gemäss DIN 4102 (B1), Schallschutzklasse C, 1 cm Spalt zwischen Tischplatte und Akustikwand

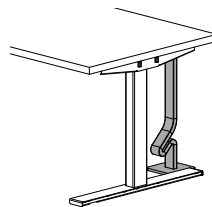

Kabelführung freistehende Variante
mit definiertem Abrollverhalten bestehend aus 27 Kettenglieder, inkl. Tischbefestigung und Fussplatte, Länge ca. 1320 mm, RAL 9005 Tiefschwarz

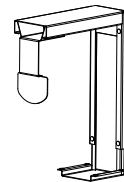

PC-Halterung Universal zur Befestigung an Arbeitsplatte, max. Traglast 20 kg

Dim. (B x T x H)	Art. Nr.
1200 x 25 x 500 mm	L0.2060.00
1600 x 25 x 500 mm	L0.2061.00
1800 x 25 x 500 mm	L0.2062.00

Art. Nr.
L0.2070.00

Dim. (B x T)	Art. Nr.
70 – 230 x 330 – 540 mm	00.3510.01



Der ERGO-Tower eignet sich ideal für Anwendungen, bei denen der Platz begrenzt ist oder keine grossen Arbeitsflächen benötigt werden, beispielsweise im Wareneingang, wo ausschliesslich palettierte Ware angeliefert wird. Er bietet die Möglichkeit, Steckdosensleisten und Kabelführungen zu integrieren sowie EDV-Geräte auf Ablageflächen zu positionieren.

ERGO-Tower

ERGO-Tower

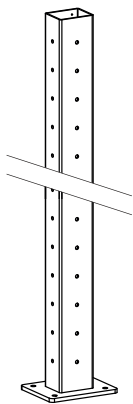

ERGO-Tower

Abm. 100 x 80 mm, L = 1900 mm, Fussplatte 200 x 160 mm inkl. Befestigungsmaterial

Dim. (B x T)	Art. Nr.
100 x 80 mm	11.1201.20

Zubehör

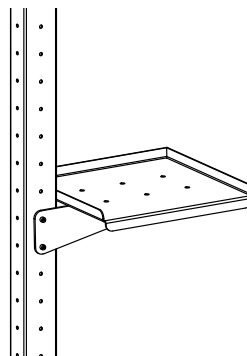

Ablage 450 x 450 mm

mit 3-seitigem Abbug, inkl. schwerem Ausleger, max. Belastung 30 kg

Dim. (B x T)	Art. Nr.
450 x 450 mm	11.1230.01

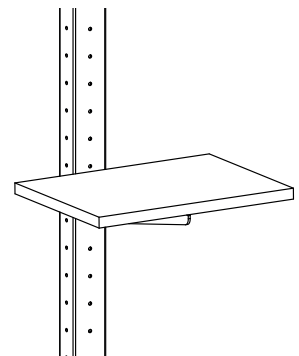

Ablage 600 x 450 mm

inkl. schwerem Ausleger und Arbeitsplatte melaminharzbeschichtet

Dim. (B x T)	Art. Nr.
600 x 450 mm	11.1235.01



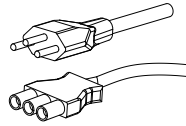
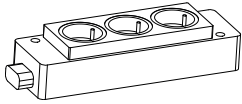

Steckdosenleiste

3-fach Steckdose T13/Schuko, mit Stecker und Buchse, System Wieland

Netzanschlusskabel CH/D, schwarz

System Wieland

	CH	D
Dim. (B x T x H)	Art. Nr.	Art. Nr.
200 x 60 x 45 mm	15.2001.00	15.2001.10

	CH	D
Dim.	Art. Nr.	Art. Nr.
3000 mm	15.2004.00	15.2004.10

Die Basis des ERGO-Towers bildet ein Stahlrohr mit den Abmessungen 100 x 80 mm, das auf einer robusten Bodenplatte montiert ist und mithilfe von Bodendübeln sicher befestigt wird. Eine durchgehende Lochung im Raster von 76 mm an der Front sowie an beiden Seiten ermöglicht die flexible Positionierung der Standardkomponenten.

Vermassung (mm):

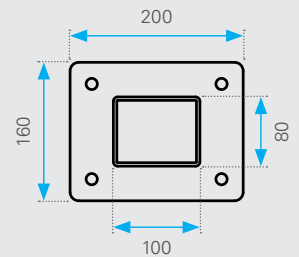
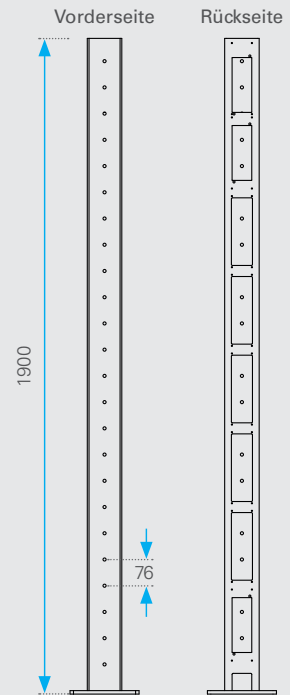

Zubehör

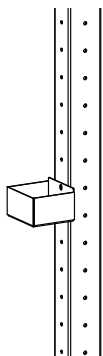

Behälter

Abm. 138 x 128 x 80 mm

Dim. (B x T x H)	Art. Nr.
138 x 128 x 80 mm	11.1239.01

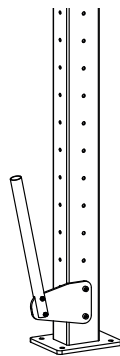

Halterung

Handstretchfolie L = 400 mm

Dim.	Art. Nr.
Ø 30 mm	11.1240.01

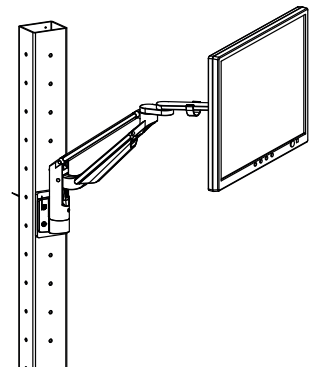

Schwenkarm Novus mit Gasdruckfeder

inkl. Befestigungsplatte an freistehender Säule, VESA 75/100 Schnellverschluss Befestigung

Reichweite/Belastung	Art. Nr.
443 mm/2 – 7 kg	11.1245.01
525 mm/7 – 15 kg	11.1246.01



Der ERGO-Mont dient der Montage von Schaltschränken und Montageplatten. Eine stufenlose Verstellung in der Höhe und der Neigung mittels Elektromotor ermöglicht eine ergonomische Arbeitsposition. Seitliche Halterungen, welche ohne Werkzeug verstellt werden können, erlauben ein einfaches Fixieren der Arbeitsstücke.



Das ERGO-Mont Grundgestell besteht aus einer massiven Konstruktion aus Stahlrohr und vier höhenverstellbaren Lineareinheiten, welche über einen Elektromotor 500 mm in der Höhe verstellbar sind. Auch die Arbeitsfläche kann über einen Elektromotor in der Neigung verstellt werden. Ein teleskopierbarer Grundrahmen und ein flexibles Befestigungssystem mit seitlichen Halterungen ermöglichen ein einfaches Fixieren der Montageplatten und Schaltschränken.

ERGO-Mont 150

Montagehilfe fahrbar, mit Höhen- und Neigungsverstellung, Gesamtabmessung 1500 x 930 x 810 mm

Art. Nr.
B0.7015.51

Gesamtabmessung (B x T x H)	1500 x 930 x 810 mm
Rahmengröße eingefahren (B x T)	1500 x 840 mm
Rahmengröße ausgefahren (B x T)	1500 x 1620 mm
Höhenverstellung mit Elektromotor	810 – 1310 mm
Verstellbereich	500 mm
Verstellbarer Neigungswinkel	75°
Max. Traglast	200 kg
Rollen	4 Lenkrollen mit Totalfeststeller, Ø 75 mm
Min. Mass Arbeitsstück (B x H)	300 x 400 mm
Max. Mass Arbeitsstück (B x H)	1200 x 1800 mm

Zubehör

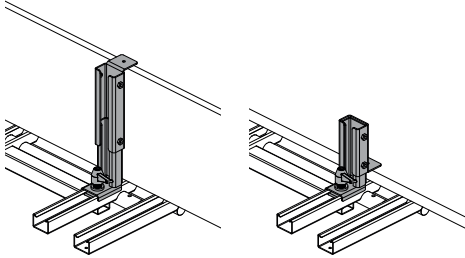

Seitliche Halterung

stufenlos verstellbar und einfache Fixierung durch Klemmhebel, 1 VE = 2 Stk.

Dim.	Art. Nr.
0 – 240 mm	B0.0000.03
210 – 330 mm	B0.0000.04

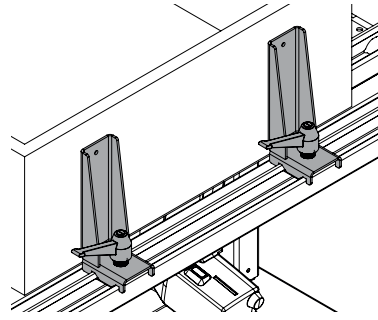

Auflage Halteplatten

robuste untere Auflage für Schaltschränke, stufenlos verstellbar und einfache Fixierung durch Klemmhebel, 1 VE = 2 Stk.

Dim. (B x H)	Art. Nr.
55 x 170 mm	B0.0000.53

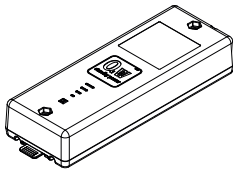

Akku

für mobile Anwendungen mit Ladezustand-Anzeige, je ein Akku für Höhen- und Neigungsverstellung notwendig

Art. Nr.
B0.0000.61

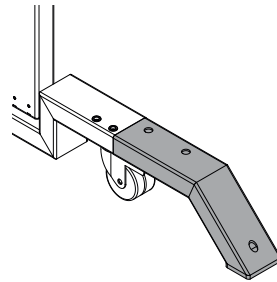

Fuss-Kippsicherung

zusätzlicher Fuss-Satz wenn Neigung bis 90° verstellt wird

Art. Nr.
B0.0000.20

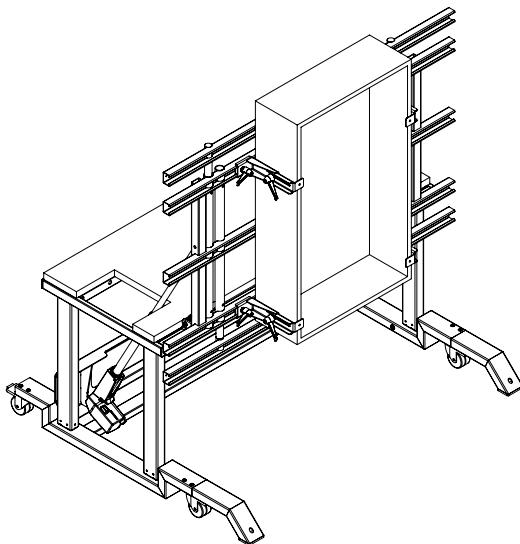

Vermassung (mm):

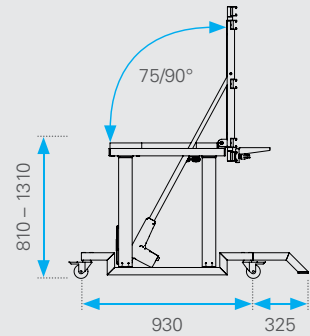
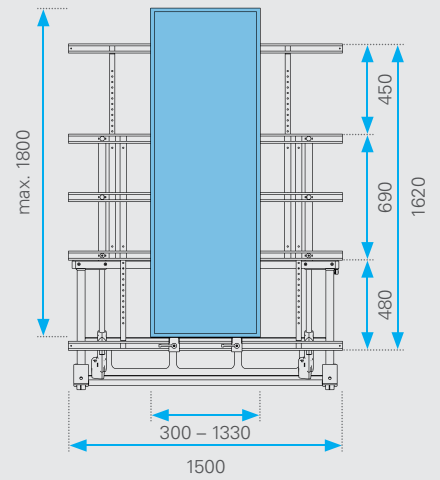
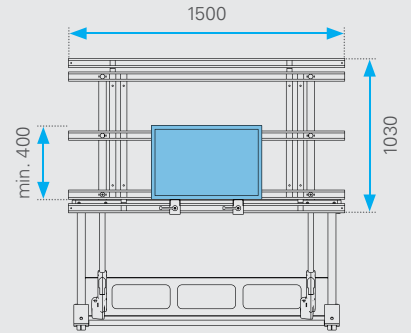



Arbeitsplatte melaminharzbeschichtet

30 mm stark, RAL 7035 Lichtgrau, mit Spanplattenkern, rundum mit 2 mm ABS Kanten

Anwendung: Standard Tischplatte für normale Beanspruchung



Arbeitsplatte ableitfähig melaminharzbeschichtet

30 mm stark, RAL 7035 Lichtgrau, mit Spanplattenkern volumenleitfähig, rundum mit 2 mm ABS Kanten

Anwendung: Hauptsächlich im Bereich Labor, Elektro- und Prüftische



Arbeitsplatte 0,8 mm HPL beschichtet

30 mm stark, RAL 7035 Lichtgrau, mit Spanplattenkern, rundum mit 2 mm ABS Kanten

Anwendung: Standard Tischplatte für erhöhte Anforderungen

Arbeitsplatten



Arbeitsplatten melaminharzbeschichtet

30 mm stark, lichtgrau mit ABS Kanten

Dim. (B x T x H)	melaminharzbeschichtet, 30 mm stark	
	Art. Nr.	ESD melaminharzbesch., ableitfähig, 30 mm stark
600 x 600 x 30 mm	20.0606.28	22.0606.28
600 x 750 x 30 mm	20.0675.28	22.0675.28
600 x 900 x 30 mm	20.0609.28	22.0609.28
900 x 600 x 30 mm	20.0906.28	22.0906.28
900 x 750 x 30 mm	20.0975.28	22.0975.28
900 x 900 x 30 mm	20.0909.28	22.0909.28
1250 x 600 x 30 mm	20.1206.28	22.1206.28
1250 x 750 x 30 mm	20.1275.28	22.1275.28
1250 x 900 x 30 mm	20.1209.28	22.1209.28
1600 x 600 x 30 mm	20.1606.28	22.1606.28
1600 x 750 x 30 mm	20.1675.28	22.1675.28
1600 x 900 x 30 mm	20.1609.28	22.1609.28
2000 x 600 x 30 mm	20.2006.28	22.2006.28
2000 x 750 x 30 mm	20.2075.28	22.2075.28
2000 x 900 x 30 mm	20.2009.28	22.2009.28



Arbeitsplatten mit HPL Belag 0,8 mm

30 mm stark, lichtgrau mit ABS Kanten

Dim. (B x T x H)	HPL Belag 0,8 mm, 30 mm stark	
	Art. Nr.	ESD, HPL Belag 0,8 mm, ableitfähig, 30 mm stark
600 x 600 x 30 mm	21.0606.28	23.0606.28
600 x 750 x 30 mm	21.0675.28	23.0675.28
600 x 900 x 30 mm	21.0609.28	23.0609.28
900 x 600 x 30 mm	21.0906.28	23.0906.28
900 x 750 x 30 mm	21.0975.28	23.0975.28
900 x 900 x 30 mm	21.0909.28	23.0909.28
1250 x 600 x 30 mm	21.1206.28	23.1206.28
1250 x 750 x 30 mm	21.1275.28	23.1275.28
1250 x 900 x 30 mm	21.1209.28	23.1209.28
1600 x 600 x 30 mm	21.1606.28	23.1606.28
1600 x 750 x 30 mm	21.1675.28	23.1675.28
1600 x 900 x 30 mm	21.1609.28	23.1609.28
2000 x 600 x 30 mm	21.2006.28	23.2006.28
2000 x 750 x 30 mm	21.2075.28	23.2075.28
2000 x 900 x 30 mm	21.2009.28	23.2009.28

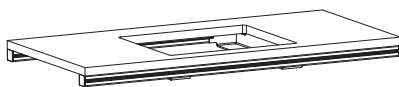

Aufpreis Waageausschnitt für Paketwaage, z. B. Abm. 400 x 500 x 100 mm, inkl. Halterung für Waage, gilt für alle Plattentypen und Abmessungen, Ausschnitt wahlweise links o. rechts

Tischtiefe	Art. Nr.
600 mm	20.9000.28
750 mm	20.9001.28
900 mm	20.9002.28

Andere Abmessungen auf Anfrage.

HINWEIS

Position Waageausschnitt:

Abstand von links oder rechts 180 mm, Abstand von vorne 100 mm. Generell rundum 6 mm Luft zwischen Waage und Ausschnitt. Halterung ist in der Höhe verstellbar, je nach Waagetyp.



4



Arbeitsplatte ableitfähig 0,8 mm HPL beschichtet

30 mm stark, RAL 7035 Lichtgrau, mit Spanplattenkern volumenleitfähig, rundum mit 2 mm ABS Kanten

Anwendung: Hauptsächlich im Bereich Labor, Elektro- und Prüftische

5



Arbeitsplatte 3,0 mm HPL beschichtet

31 mm stark, RAL 7035 Lichtgrau, mit Spanplattenkern, rundum mit 2 mm ABS Kanten

Anwendung: Arbeitsplatte für höchste Beanspruchung, sehr hoher Abriebwiderstand und höchste Kratzfestigkeit

6



Arbeitsplatte mit Chromstahlabdeckung

30 mm stark, mit Spanplattenkern, Belag vorne und hinten nach unten gezogen, Querkante 2 mm ABS

Anwendung: Sehr hohe Kratz- und Chemikalienbeständigkeit, Oberfläche gut zu reinigen



Arbeitsplatten mit HPL Belag 3,0 mm

31 mm stark, lichtgrau mit ABS Kanten

5



Arbeitsplatten Chromstahl

30 mm stark, mit 1,5 mm Belag V2A

6

7



Arbeitsplatte Multiplex

Gedämpfte Buchenfurniere mehrschichtig, wasserfest verleimt, 30, 40 oder 50 mm stark, Oberfläche geölt

Anwendung: Universal einsetzbar für allgemeine Arbeiten

8



Arbeitsplatte Buche massiv

Buchenholzplatte massiv, Lamellen keilgezinkt, Oberfläche geölt

Anwendung: Universal einsetzbar für allgemeine Arbeiten

Arbeitsplatten Buche

30, 40 und 50 mm stark, Buche natur, geölt

7

8



Dim. (B x T)	HPL Belag 3,0 mm, 31 mm stark		Chromstahlbelag, 30 mm stark	
	Art. Nr.	Art. Nr.	Art. Nr.	Art. Nr.
1250 x 750 x 31 mm	26.1275.28		1250 x 750 x 30 mm	27.1275.28
1250 x 900 x 31 mm	26.1209.28		1250 x 900 x 30 mm	27.1209.28
1600 x 750 x 31 mm	26.1675.28		1600 x 750 x 30 mm	27.1675.28
1600 x 900 x 31 mm	26.1609.28		1600 x 900 x 30 mm	27.1609.28
2000 x 750 x 31 mm	26.2075.28		2000 x 750 x 30 mm	27.2075.28
2000 x 900 x 31 mm	26.2009.28		2000 x 900 x 30 mm	27.2009.28

Dim. (B x T)	Buche Multiplex, 30 mm stark	Buche Multiplex, 40 mm stark	Buche Multiplex, 50 mm stark	Buche massiv, 50 mm stark
	Art. Nr.	Art. Nr.	Art. Nr.	Art. Nr.
1250 x 750 mm	24.1275.30	24.1275.40	24.1275.50	25.1275.50
1250 x 900 mm	24.1209.30	24.1209.40	24.1209.50	25.1209.50
1600 x 750 mm	24.1675.30	24.1675.40	24.1675.50	25.1675.50
1600 x 900 mm	24.1609.30	24.1609.40	24.1609.50	25.1609.50
2000 x 750 mm	24.2075.30	24.2075.40	24.2075.50	25.2075.50
2000 x 900 mm	24.2009.30	24.2009.40	24.2009.50	25.2009.50
2500 x 750 mm	-	-	24.2575.50	25.2575.50
2500 x 900 mm	-	-	24.2509.50	25.2509.50

Fertigung nach den Richtlinien der DIN EN ISO 9001

HINWEIS

Schneidmatte gesucht?

Schützen Sie Ihre Arbeitsplatte mit einer Schneidunterlage. Siehe Seite 74.

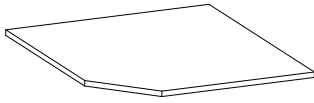

Eck-Arbeitsplatte ERGO-Basic (Seite 29)

	1175 x 1175 mm für Anbau T = 750 mm	1325 x 1325 mm für Anbau T = 900 mm
melaminharzbeschichtet, 30 mm stark	Art. Nr. 20.1111.28	Art. Nr. 20.1313.28
ESD melaminharzbesch., ableitfähig, 30 mm stark	22.1111.28	22.1313.28
HPL Belag, 0,8 mm, 30 mm stark	21.1111.28	21.1313.28
HPL Belag, 0,8 mm, ableitfähig, 30 mm stark	23.1111.28	23.1313.28
HPL Belag, 3,0 mm, 31 mm stark	26.1111.28	26.1313.28
Buche Multiplex, 30 mm stark	24.1111.30	24.1313.30
Buche massiv, 50 mm stark	25.1111.50	25.1313.50

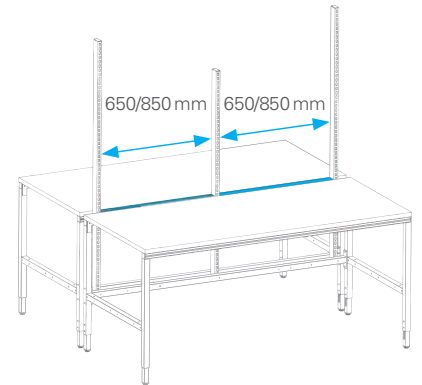
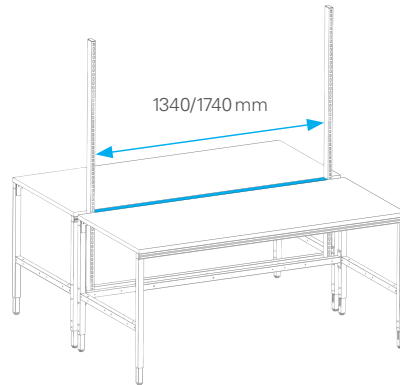

Distanzstück zwischen Lochprofilen bei Doppel-Arbeitsplätzen
Tiefe = 60 mm, inkl. Befestigungsmaterial

2 Lochprofile

	1340 mm	1740 mm
melaminharzbeschichtet, 30 mm stark	Art. Nr. 20.1300.28	Art. Nr. 20.1700.28
ESD melaminharzbesch., ableitfähig, 30 mm stark	22.1300.28	22.1700.28
Buche Multiplex, 30 mm stark	24.1300.30	24.1700.30
Buche Multiplex, 50 mm stark	24.1300.50	24.1700.50
Buche massiv, 50 mm stark	25.1300.50	25.1700.50

3 Lochprofile

	650 mm	850 mm
melaminharzbeschichtet, 30 mm stark	Art. Nr. 20.0600.28	Art. Nr. 20.0800.28
ESD melaminharzbesch., ableitfähig, 30 mm stark	22.0600.28	22.0800.28
Buche Multiplex, 30 mm stark	24.0600.30	24.0800.30
Buche Multiplex, 50 mm stark	24.0600.50	24.0800.50
Buche massiv, 50 mm stark	25.0600.50	25.0800.50

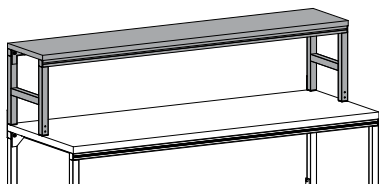

Arbeitsplatte Aufbau Labor
Tiefe = 400 mm

	1250 x 400 mm	1600 x 400 mm	2000 x 400 mm
melaminharzbeschichtet, 30 mm stark	Art. Nr. 20.1204.28	Art. Nr. 20.1604.28	Art. Nr. 20.2004.28
ESD melaminharzbesch., ableitfähig, 30 mm stark	22.1204.28	22.1604.28	22.2004.28
HPL Belag, 0,8 mm, 30 mm stark	21.1204.28	21.1604.28	21.2004.28
HPL Belag, 0,8 mm, ableitfähig, 30 mm stark	23.1204.28	23.1604.28	23.2004.28
HPL Belag, 3,0 mm, 31 mm stark	26.1204.28	26.1604.28	26.2004.28
Chromstahl, 30 mm stark	27.1204.28	27.1604.28	27.2004.28
Buche Multiplex, 30 mm stark	24.1204.30	24.1604.30	24.2004.30
Buche massiv, 50 mm stark	25.1204.50	25.1604.50	25.2004.50



1

melaminharz-
beschichtet,
30 mm stark

2

ESD melamin-
harzbesch.,
ableitfähig,
30 mm stark

3

HPL Belag
0,8 mm,
30 mm stark

5

HPL Belag
3,0 mm,
31 mm stark

7

Buche
Multiplex,
30 mm stark

ERGO-Basic

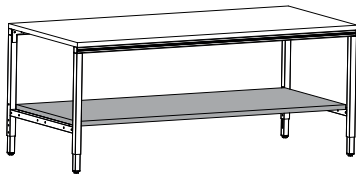

Ablageboden zu ERGO-Basic (Seite 35)

Tisch (BxT)	Art. Nr.	Art. Nr.	Art. Nr.	Art. Nr.	Art. Nr.
600 x 600 mm	20.0505.BA	22.0505.BA	21.0505.BA	26.0505.BA	24.0505.BA
600 x 750 mm	20.0506.BA	22.0506.BA	21.0506.BA	26.0506.BA	24.0506.BA
600 x 900 mm	20.0575.BA	22.0575.BA	21.0575.BA	26.0575.BA	24.0575.BA
900 x 600 mm	20.0805.BA	22.0805.BA	21.0805.BA	26.0805.BA	24.0805.BA
900 x 750 mm	20.0806.BA	22.0806.BA	21.0806.BA	26.0806.BA	24.0806.BA
900 x 900 mm	20.0875.BA	22.0875.BA	21.0875.BA	26.0875.BA	24.0875.BA
1250 x 600 mm	20.1105.BA	22.1105.BA	21.1105.BA	26.1105.BA	24.1105.BA
1250 x 750 mm	20.1106.BA	22.1106.BA	21.1106.BA	26.1106.BA	24.1106.BA
1250 x 900 mm	20.1175.BA	22.1175.BA	21.1175.BA	26.1175.BA	24.1175.BA
1600 x 600 mm	20.1505.BA	22.1505.BA	21.1505.BA	26.1505.BA	24.1505.BA
1600 x 750 mm	20.1506.BA	22.1506.BA	21.1506.BA	26.1506.BA	24.1506.BA
1600 x 900 mm	20.1575.BA	22.1575.BA	21.1575.BA	26.1575.BA	24.1575.BA
2000 x 600 mm	20.1905.BA	22.1905.BA	21.1905.BA	26.1905.BA	24.1905.BA
2000 x 750 mm	20.1906.BA	22.1906.BA	21.1906.BA	26.1906.BA	24.1906.BA
2000 x 900 mm	20.1975.BA	22.1975.BA	21.1975.BA	26.1975.BA	24.1975.BA

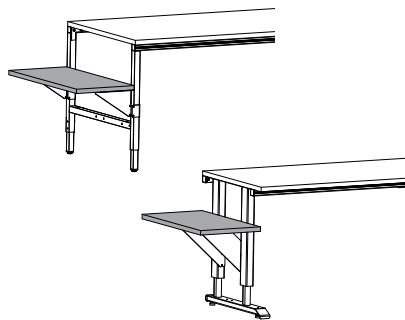

Seitlicher Ablageboden zu ERGO-Basic (Seite 35)/ERGO-Vario Plus (Seite 41)

ERGO-Basic

Dim. (BxT)	Art. Nr.	Art. Nr.	Art. Nr.	Art. Nr.	Art. Nr.
450 x 600 mm	20.0406.BS	22.0406.BS	21.0406.BS	26.0406.BS	24.0406.BS
450 x 750 mm	20.0475.BS	22.0475.BS	21.0475.BS	26.0475.BS	24.0475.BS
450 x 900 mm	20.0409.BS	22.0409.BS	21.0409.BS	26.0409.BS	24.0409.BS

ERGO-Vario Plus

Dim. (BxT)	Art. Nr.	Art. Nr.	Art. Nr.	Art. Nr.	Art. Nr.
450 x 750 mm	20.0475.BS	22.0475.BS	21.0475.BS	26.0475.BS	24.0475.BS

ERGO-Flex

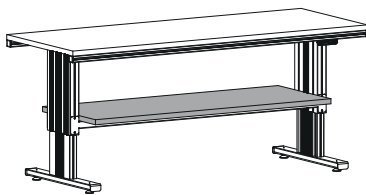

Ablageboden zu ERGO-Flex (Seite 43)

Tisch (BxT)	Art. Nr.	Art. Nr.	Art. Nr.	Art. Nr.	Art. Nr.
1250 x 750 mm	20.1005.FL	22.1005.FL	21.1005.FL	26.1005.FL	24.1005.FL
1600 x 750 mm	20.1405.FL	22.1405.FL	21.1405.FL	26.1405.FL	24.1405.FL
2000 x 750 mm	20.1805.FL	22.1805.FL	21.1805.FL	26.1805.FL	24.1805.FL

ERGO-Forte

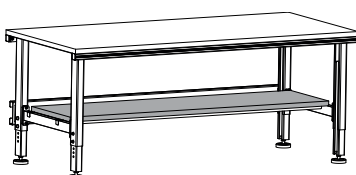

Ablageboden zu ERGO-Forte (Seite 45)

Tisch (BxT)	Art. Nr.	Art. Nr.	Art. Nr.	Art. Nr.	Art. Nr.
1250 x 750 mm	20.1005.FA	22.1005.FA	21.1005.FA	26.1005.FA	24.1005.FA
1250 x 900 mm	20.1006.FA	22.1006.FA	21.1006.FA	26.1006.FA	24.1006.FA
1600 x 750 mm	20.1405.FA	22.1405.FA	21.1405.FA	26.1405.FA	24.1405.FA
1600 x 900 mm	20.1406.FA	22.1406.FA	21.1406.FA	26.1406.FA	24.1406.FA
2000 x 750 mm	20.1805.FA	22.1805.FA	21.1805.FA	26.1805.FA	24.1805.FA
2000 x 900 mm	20.1806.FA	22.1806.FA	21.1806.FA	26.1806.FA	24.1806.FA





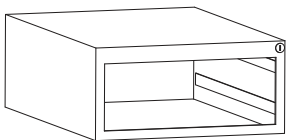

1. Schritt: Schubladengehäuse

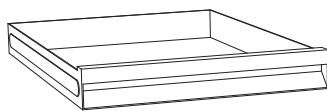

2. Schritt: Schublade

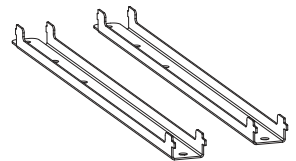

3. Schritt: Trägerpaar

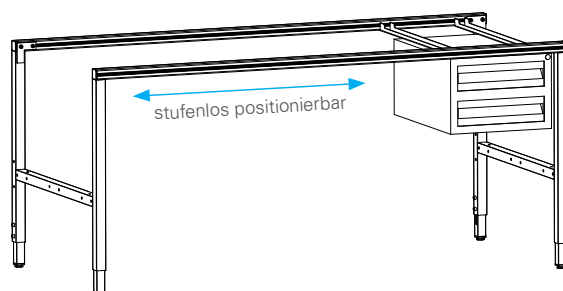

Schubladen

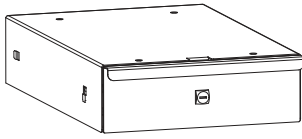

Einfachschublade abschliessbar
Tragkraft max. 20 kg,
für Tischtiefe 600/750/900 mm



Dim. (B x T x H)	Art. Nr.
330 x 486 x 108 mm	00.4000.02

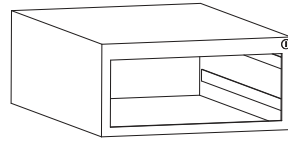

Schubladengehäuse, leer
Nutzhöhe 200 mm, für Tischtiefe 750/900 mm



Dim. (B x T x H)	Standard	ESD
	Art. Nr.	Art. Nr.
411 x 572 x 283 mm	00.4001.02	00.4001.09

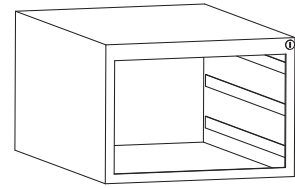

Schubladengehäuse, leer
Nutzhöhe 300 mm, für Tischtiefe 750/900 mm



Dim. (B x T x H)	Standard	ESD
	Art. Nr.	Art. Nr.
411 x 572 x 383 mm	00.4002.02	00.4002.09

Zu jedem Schubladengehäuse muss ein Trägerpaar mitbestellt werden.

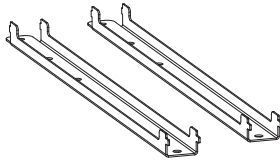

Trägerpaar für Schubladenbefestigung
passend zu allen Schubladentypen

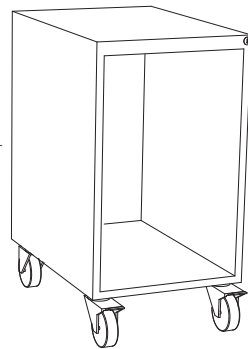

Gehäuse und Schubladen in RAL 7016 Anthrazitgrau.

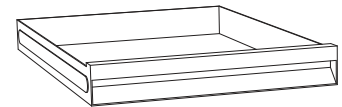

Schublade Vollauszug 100%
Abmessung 306 x 459 mm, Tragkraft 75 kg,
inkl. Einzelschubladensperre, rechts

Schubladenschrank fahrbar, leer
4 Lenkrollen Ø 100 mm, davon 2 Stk. gebremst,
inkl. Rillenmatte schwarz und Schiebegriff,
Nutzhöhe 450 mm, Gesamthöhe 723 mm



Dim. (B x T x H)	Standard	ESD
	Art. Nr.	Art. Nr.
411 x 572 x 723 mm	00.4003.42	00.4003.49

Tiefe	600 mm	750 mm	900 mm
	Art. Nr.	Art. Nr.	Art. Nr.
Tischgestell	00.3606.01	00.3675.01	00.3609.01
ERGO-Vario	-	00.3675.01	-
ERGO-Vario Plus	-	03.3675.01	-
ERGO-Flex	-	00.3675.01	-
ERGO-Forte	-	00.3675.01	00.3609.01
ERGO-Light 2	-	09.3675.01	-

Fronthöhe	Nutzhöhe	Standard	ESD
		Art. Nr.	Art. Nr.
H = 50 mm	32,5 mm	00.4100.02	00.4100.09
H = 75 mm	57,5 mm	00.4101.02	00.4101.09
H = 100 mm	82,5 mm	00.4102.02	00.4102.09
H = 150 mm	132,5 mm	00.4103.02	00.4103.09
H = 200 mm	182,5 mm	00.4104.02	00.4104.09
H = 300 mm	282,5 mm	00.4105.02	00.4105.09

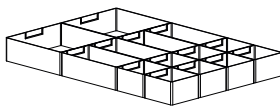

Einsatzkästen aus Kunststoff, rot
8 Einsatzkästen: 75 x 75 mm
4 Einsatzkästen: 75 x 150 mm
2 Einsatzkästen: 150 x 150 mm

Fronthöhe	Art. Nr.
50 mm	00.4260.00
75 mm	00.4261.00

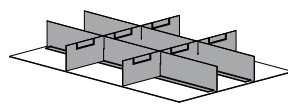

Schlitzwände und Trennbleche
2 Schlitzwände: 27 E
6 Trennbleche: 6 E

Fronthöhe	Art. Nr.
50 mm	00.4210.00
75 mm	00.4211.00
100 mm	00.4212.00
150 mm	00.4213.00

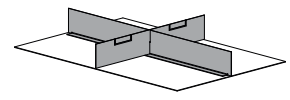

Schlitzwände und Trennbleche
1 Schlitzwand: 27 E
2 Trennbleche: 9 E

Fronthöhe	Art. Nr.
50 mm	00.4220.00
75 mm	00.4221.00
100 mm	00.4222.00
150 mm	00.4223.00
200 mm	00.4224.00
300 mm	00.4225.00

Tischbreite 2000 mm

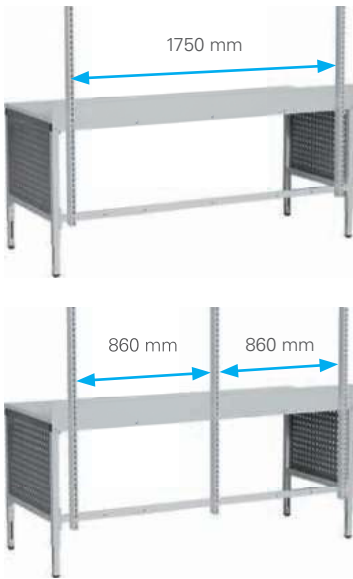

Rasterbreiten bei einer Tischbreite von 2000 mm

2 x 860 oder 1 x 1750 mm

Tischbreite 1600 mm



Rasterbreiten bei einer Tischbreite von 1600 mm

2 x 660 oder 1 x 1350 mm

Tischbreite 1250 mm



Rasterbreiten bei einer Tischbreite von 1250 mm

1 x 660, 1 x 860 oder 1 x 1040 mm

Aufbauten

Die senkrechten Lochprofile bilden die Basis für die Aufbauten an den Tischen. Eine Unterteilung in zwei Teilbereiche hilft beim Unterbringen der immer grösser werdenden Hilfsmittel am Arbeitsplatz.

Beispiel: Der Bildschirm und die Tastatur links etwas höher und der Etikettendrucker auf der rechten Seite gut erreichbar etwas tiefer positioniert. Siehe Seite 15.

Verstellraster für gesteckte und geschraubte Komponenten 30:30 mm!

Lochprofile

Die Lochprofile sind immer über zwei Befestigungspunkte montiert und bieten eine stabile Basis. Die Längen der Lochprofile sind je nach Bedarf wie folgt zu wählen:

- 1 1000 mm lang = niedriger Aufbau, z. B. für Lochbleche (siehe Seite 75)
- 2 1450 mm lang = mittelhoher Aufbau, diverse Tablare ohne Aufbau für Leuchte oder Faltschachtelmagazin
- 3 1780 mm lang = hoher Aufbau mit Faltschachtelmagazin oder mit Ausleger für Leuchte
- 4 1990 mm lang = hoher Aufbau mit Faltschachtelmagazin oder mit Ausleger für Leuchte

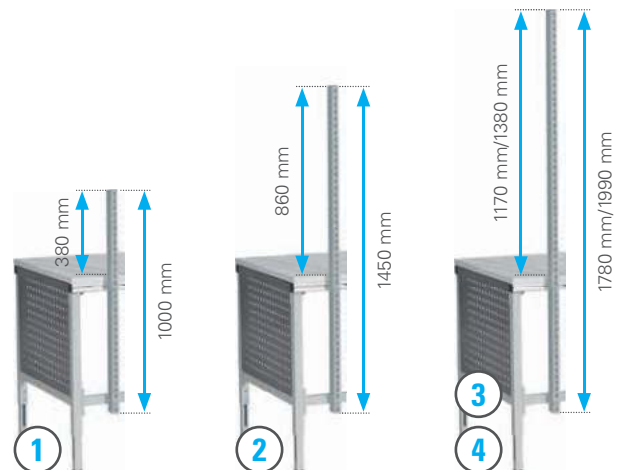

Aufbauten

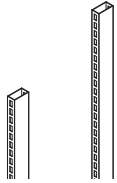

Lochprofil 60/30 für Aufbauten
Rasterabstand 30:30 mm

Dim.	Art. Nr.
1000 mm	11.0100.01
1450 mm	11.0145.01
1780 mm	11.0178.01
1990 mm	11.0199.01
2500 mm	11.0250.01
Befestigungssatz Doppeltisch	11.0000.50

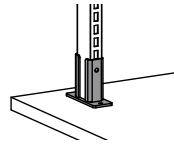

Aufsatz für Lochprofil
zur Verschraubung auf der Arbeitsplatte,
inkl. Befestigungsmaterial

Dim.	Art. Nr.
130 x 50 mm	11.1010.01

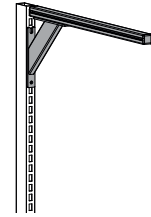

Ausleger komplett inkl. 30/30 Aluprofil
Länge 670 mm

Dim.	Art. Nr.
700 mm	11.1007.02

Rückwandbord



**Aluprofilschiene zum Aufhängen
von Leuchten etc.**
inkl. 2 Endanschläge

Dim.	Art. Nr.
1200 mm	11.1120.01
1500 mm	11.1150.01
1900 mm	11.1190.01



Rückwandbord für gesamte Tischbreite
90 mm überstehend

Dim.	Art. Nr.
600 mm	10.2006.01
900 mm	10.2009.01
1250 mm	10.2012.01
1600 mm	10.2016.01
2000 mm	10.2020.01

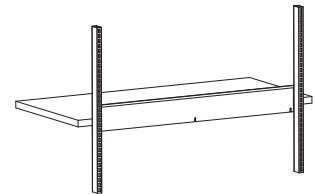

Rückwandbord zwischen Säulen
90 mm überstehend

Dim.	Art. Nr.
655 mm	10.2106.01
855 mm	10.2108.01
1040 mm	10.2110.01
1340 mm	10.2113.01
1740 mm	10.2117.01

Kabelkanal

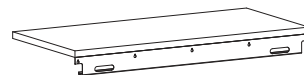

Kabelkanal für gesamte Tischbreite
Nutzhöhe 70 mm, für Steckdosenleiste
(siehe Seite 93)

Dim.	Art. Nr.
1250 mm	10.2212.01
1600 mm	10.2216.01
2000 mm	10.2220.01

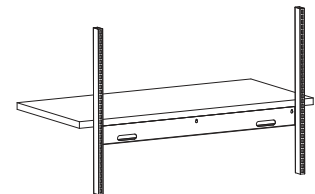

Kabelkanal zwischen Säulen
Nutzhöhe 70 mm, für Steckdosenleiste
(siehe Seite 93)

Dim.	Art. Nr.
655 mm	10.2306.01
855 mm	10.2308.01
1040 mm	10.2310.01
1340 mm	10.2313.01
1740 mm	10.2317.01





Ablagen

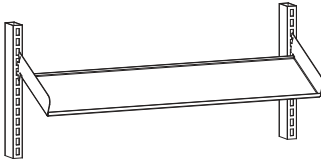

Einfacher Ablageboden

gerade und 25° neigbar, Tragkraft bis 20 kg

Dim.	Art. Nr.
660 x 210 mm	11.0121.11
860 x 210 mm	11.0221.11
660 x 270 mm	11.0127.11
860 x 270 mm	11.0227.11

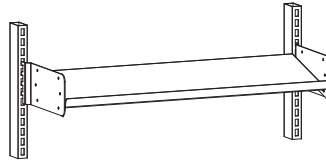

Ablageboden mit verschraubter Konsole

Neigung 0°, 15° und 30°, Tragkraft bis 40 kg

Dim.	Art. Nr.
660 x 270 mm	11.0127.21
860 x 270 mm	11.0227.21
1040 x 270 mm	11.0327.21

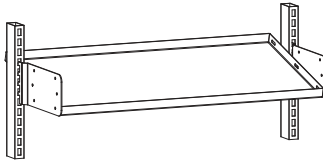

Ablageboden mit verschraubter Konsole

Neigung 0°, 15° und 30°, Tragkraft bis 40 kg

Dim.	Art. Nr.
660 x 400 mm	11.0140.21
860 x 400 mm	11.0240.21
860 x 600 mm	11.0260.21

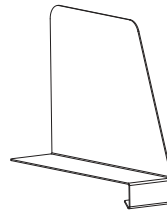

Ordnerstütze zu Ablageboden mit Konsole

Tiefe 270 mm

Dim.	Art. Nr.
270 x 200 mm	11.9009.01



Gummimatte fein gerillt

Dim.	Standard	ESD
	Art. Nr.	Art. Nr.
660 x 210 mm	11.9001.00	11.9001.09
860 x 210 mm	11.9002.00	11.9002.09
660 x 270 mm	11.9003.00	11.9003.09
860 x 270 mm	11.9004.00	11.9004.09
1040 x 270 mm	11.9029.00	11.9029.09
660 x 400 mm	11.9005.00	11.9005.09
860 x 400 mm	11.9006.00	11.9006.09
400 x 400 mm	11.9007.00	11.9007.09
860 x 600 mm	11.9008.00	11.9008.09



Vermassung (mm):

Einfacher Ablageboden:

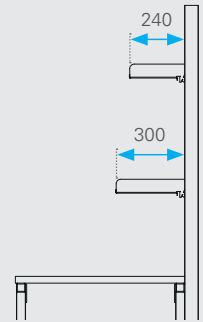

Ablageboden mit verschraubter Konsole:

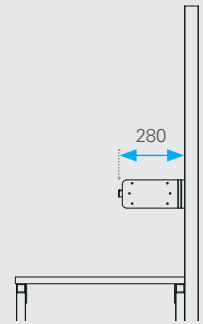

Tiefe = 270 mm

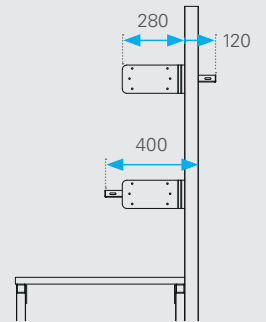

Tiefe = 400 mm

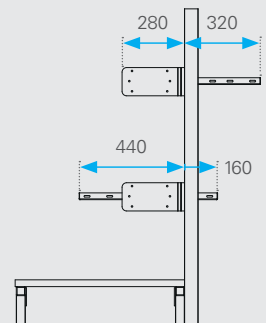

Tiefe = 600 mm

Ablagen

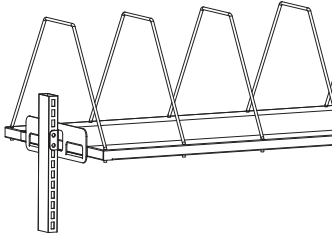

Faltschachtelmagazin inkl. Trennbügel
mit schwerer Konsole, Tragkraft bis 50 kg

Dim.	Art. Nr.	Anz. Bügel
650 x 590 mm	11.0159.31	4
850 x 590 mm	11.0259.31	5
1040 x 590 mm	11.0359.31	5
1340 x 590 mm	11.0459.31	6
1740 x 590 mm	11.0559.31	8

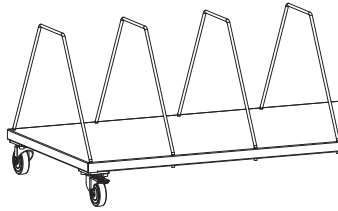

Faltschachtelmagazin fahrbar inkl. Trennbügel
4 Lenkrollen Ø 100 mm, davon 2 Stk. gebremst,
Höhe 165 mm, Tragkraft bis 50 kg

Dim.	Art. Nr.	Anz. Bügel
650 x 590 mm	10.0159.41	4
850 x 590 mm	10.0259.41	5
1040 x 590 mm	10.0359.41	5
1340 x 590 mm	10.0459.41	6
1740 x 590 mm	10.0559.41	8



Fahrbarer Ablageboden ohne Trennbügel
4 Lenkrollen Ø 100 mm, davon 2 Stk. gebremst,
Höhe 165 mm, Tragkraft bis 50 kg

Dim.	Art. Nr.
650 x 590 mm	10.0159.45
850 x 590 mm	10.0259.45
1040 x 590 mm	10.0359.45
1340 x 590 mm	10.0459.45
1740 x 590 mm	10.0559.45

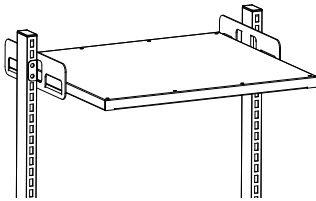

Faltschachtelmagazin ohne Trennbügel
mit schwerer Konsole, Tragkraft bis 50 kg

Dim.	Art. Nr.
650 x 590 mm	11.0159.35
850 x 590 mm	11.0259.35
1040 x 590 mm	11.0359.35
1340 x 590 mm	11.0459.35
1740 x 590 mm	11.0559.35

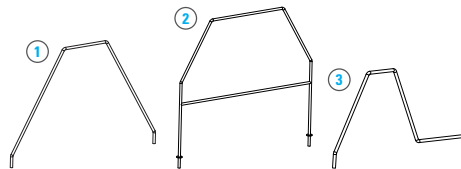

Trennbügel für Faltschachtelmagazin
Standard und Sondergrößen

Dim.	Art. Nr.
560 x 345 mm ①	11.9050.01
560 x 500 mm ②	11.9051.01
560 x 210 mm ③	11.9052.01

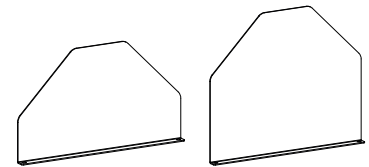

Trennbleche für Faltschachtelmagazin
aus Aluminium

Dim.	Art. Nr.
590 x 345 mm	11.9054.01
590 x 500 mm	11.9055.01

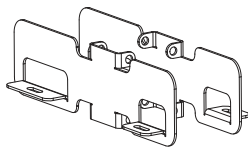

Konsolenpaar schwer
zu Ablageboden und Faltschachtelmagazin

Dim.	Art. Nr.
360 x 100 mm	11.0000.32



Ablagen

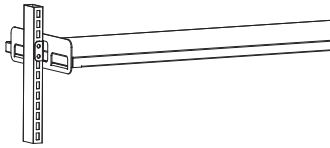

Ablageboden mit schwerer Konsole
Tragkraft bis 50 kg

Dim.	Art. Nr.
650 x 400 mm	11.0140.31
850 x 400 mm	11.0240.31
1040 x 400 mm	11.0340.31
1340 x 400 mm	11.0440.31
1740 x 400 mm	11.0540.31

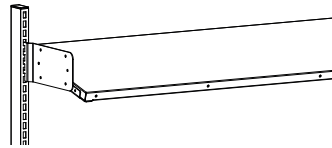

Ablageboden schwer mit verschraubter Konsole
Neigung 0°, 15° und 30°, Tragkraft 50 kg

Dim.	Art. Nr.
650 x 400 mm	11.0140.41
850 x 400 mm	11.0240.41
1040 x 400 mm	11.0340.41
1340 x 400 mm	11.0440.41
1740 x 400 mm	11.0540.41

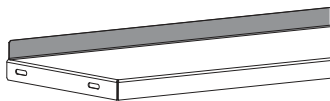

Rückwandbord zu Ablageboden
mit schwerer Konsole, 30 mm überstehend

Dim.	Art. Nr.
650 mm	11.4006.01
850 mm	11.4008.01
1040 mm	11.4010.01
1340 mm	11.4013.01
1740 mm	11.4017.01

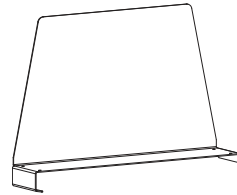

Ordnerstütze zu Ablageboden
mit schwerer Konsole Tiefe 400 mm

Dim.	Art. Nr.
400 x 250 mm	11.9009.02

Vermassung (mm):

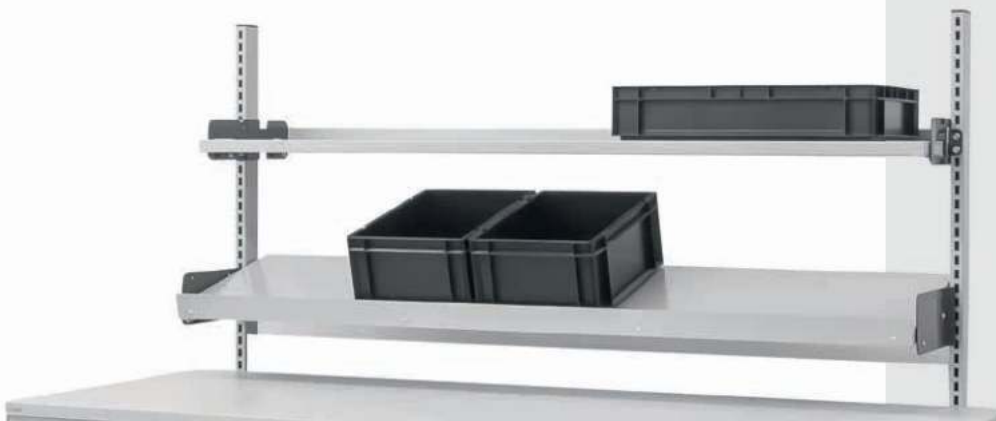
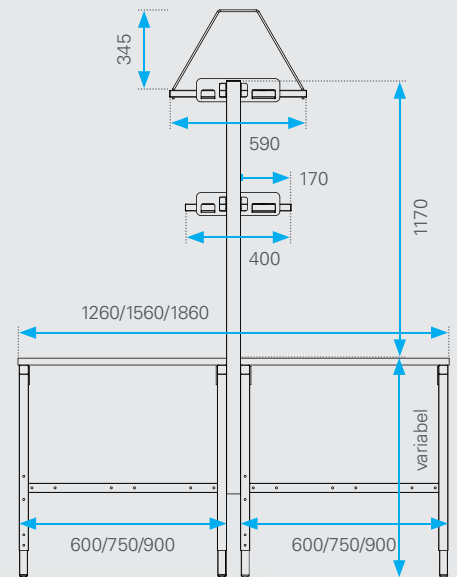
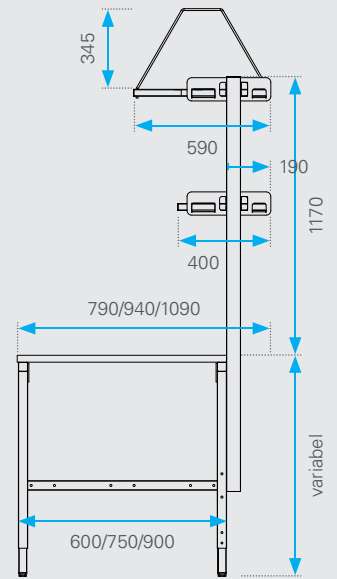

Zubehör Schwenkarme

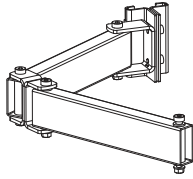

Basis zweiteilig, mit 3 Gelenken
Schwenkradius 640 mm, Belastung max. 15 kg

Radius	Art. Nr.
640 mm	11.6000.01

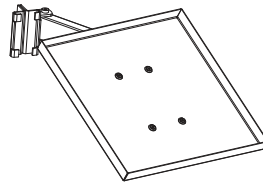

Komplett mit neigbarem Ablageboden

Ablagefläche	Art. Nr.
400 x 400 mm	11.6003.01
400 x 600 mm	11.6004.01

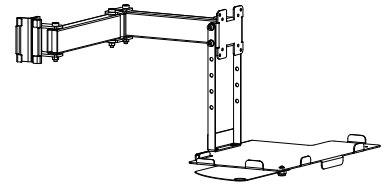

Komplett mit Bildschirmaufnahme und Tastatur-/Mausablage ausschwenkbar

Art. Nr.
11.6002.01

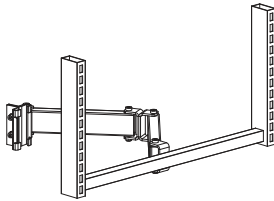

Komplett mit Aufsatz Multi

Art. Nr.
11.6010.01

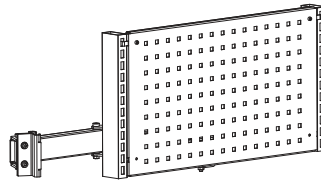

Typ 1 komplett inkl. Lochblech 660 x 370 mm

Art. Nr.
11.6011.01

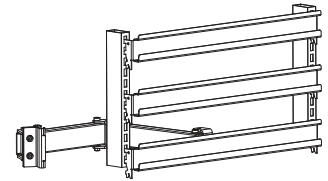

Typ 2 komplett inkl. 3 Aufhängeschienen, Länge 660 mm

Art. Nr.
11.6012.01

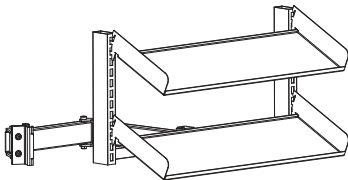

Typ 3 komplett inkl. 2 einfache Ablageböden 660 x 210 mm

Art. Nr.
11.6013.01

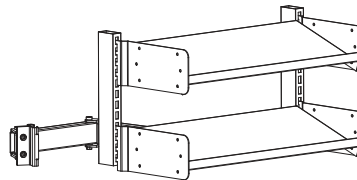

Typ 4 komplett inkl. 2 Ablageböden mit verschraubten Konsolen 660 x 270 mm

Art. Nr.
11.6014.01

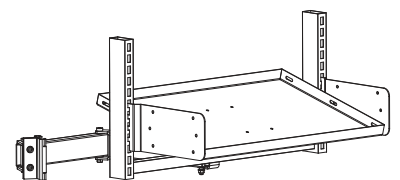

Typ 5 komplett inkl. 1 Ablageboden mit verschraubten Konsolen 660 x 400 mm

Art. Nr.
11.6015.01





Zubehör EDV

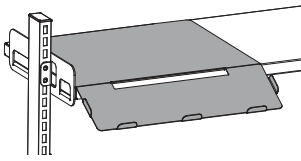

Tastaturablage
zum Einhängen an Ablageboden T = 400 mm

Ablagefläche (B x T)	Art. Nr.
484 x 150 mm	10.9028.01

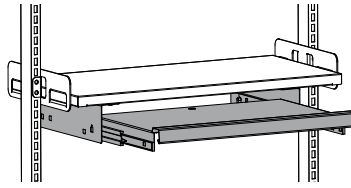

Tastaturauszug mit separater Mausablage
ausschwenkbar, aussen: 553 x 400 x 110 mm,
100% ausziehbar

Ablagefläche (B x T)	Art. Nr.
520 x 365 mm	10.9029.01

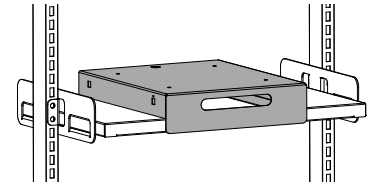

Auszugsboden 100% ausziehbar
für Etikettendrucker etc., Belastung max. 50 kg

Ablagefläche (B x T x H)	Art. Nr.
350 x 408 x 60 mm	10.9040.01
500 x 408 x 60 mm	10.9042.01

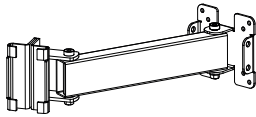

Schwenkarm einteilig
komplett mit Bildschirmaufnahme
VESA Standard, Belastung 15 kg

Radius	Art. Nr.
300 mm	11.6101.01

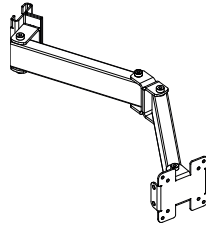

Schwenkarm zweiteilig
komplett mit Bildschirmaufnahme
VESA Standard, Belastung 15 kg

Radius	Art. Nr.
600 mm	11.6001.01

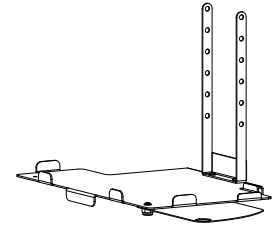

Tastatur-/Mausablage ausschwenkbar
passend zu Schwenkarm
variable Höhe

Ablagefläche (B x T)	Art. Nr.
484 x 150 mm	11.6102.01

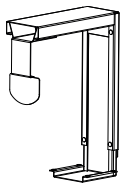

PC-Halterung Universal zur Befestigung
an Arbeitsplatte, max. Traglast 20 kg

Dim. (B x T)	Art. Nr.
70 – 230 x 330 – 540 mm	00.3510.01

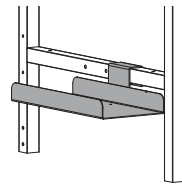

PC-Halterung zu ERGO-Basic

Dim. (B x T)	Art. Nr.
200 x 440 mm	00.3500.01

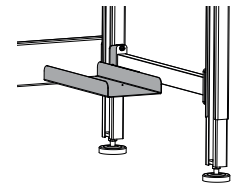

PC-Halterung zu ERGO-Forte/ERGO-Vario Plus

Dim. (B x T)	Art. Nr.
200 x 440 mm	04.3500.01

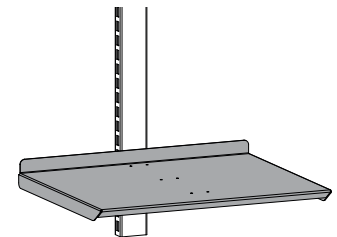

Universalablage an Lochprofil
Belastung max. 30 kg

Dim. (B x T)	Art. Nr.
420 x 520 mm	10.9041.01

Zubehör EDV



NOVUS TSS-Säule

Tischbefestigung mit Systemzwinge, Länge 545 mm

Plattenstärke	Art. Nr.
14 – 40 mm	11.6050.01
5 – 70 mm	11.6051.01

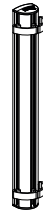

Halterung an Lochprofil für Faltarm

inkl. Befestigungsglaschen, auch für Doppelarbeitsplätze geeignet

Länge	Art. Nr.
445 mm	11.6053.01
890 mm	11.6054.01

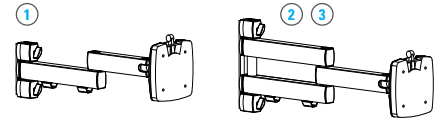

NOVUS TFC-Faltarm

zur Befestigung an Säule oder Halterung an Lochprofil, stufenlos verstellbar, VESA 75/100 Schnellverschluss Befestigung

Reichweite/Belastung	Art. Nr.
450 mm/10 kg ①	11.6055.01
505 mm/15 kg ②	11.6056.01
705 mm/10 kg ③	11.6057.01
Distanzplatte H = 6 mm	11.6079.01

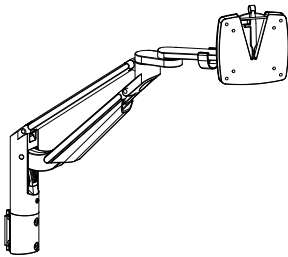

NOVUS Clu Monitorhalterung

Höhenverstellung mit Gasdruckfeder, VESA Halterung 75/100 mm inkl. Halterung an Säule

Reichweite/Belastung	Art. Nr.
443 mm/2 – 7 kg	11.6070.01
525 mm/7 – 15 kg	11.6071.01

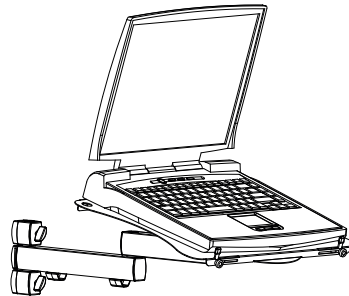

NOVUS TSS-Notebookhalter

zur Befestigung an TSS-Säule oder Halterung an Lochprofil, stufenlos verstellbar, Tragkraft bis 10 kg

Ablagefläche (B x T)	Art. Nr.
404 x 288 mm	11.6062.01

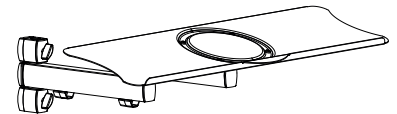

NOVUS TSS-Tastaturhalter

dreh- und schwenkbar 45°, Ablagefläche (B x T) 640 x 172 mm

Reichweite	Art. Nr.
528 mm	11.6060.01
728 mm	11.6061.01

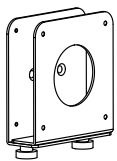

NOVUS Thin Client Halter

Befestigung an TSS-Säule oder zwischen VESA-Aufnahme (100 x 100 mm) und Monitor, PC-Breite 35 – 53 mm, Belastung max. 7,5 kg

Dim.	Art. Nr.
125 x 132 mm	11.6065.01



Zubehör Arbeitsplatten

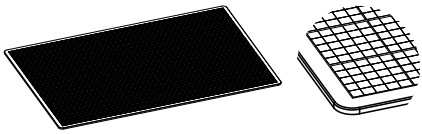

Schneidmatte transparent
für spurlosen Schnitt,
einseitig mit Raster bedruckt

Dim. (B x T x H)	Art. Nr.
900 x 600 x 3 mm	11.9025.01

Zubehör Waage

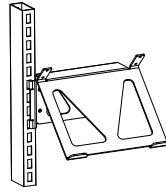

Halterung für Waaganzeige
inkl. Säulenbefestigung

Dim. (B x T)	Art. Nr.
248 x 200 mm	11.9013.01

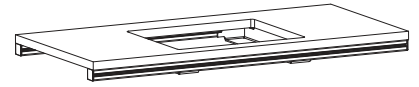

Aufpreis Waageausschnitt für Paketwaage,
z. B. Abm. 400 x 500 x 100 mm, inkl. Halterung
für Waage, gilt für alle Plattentypen und Abmes-
sungen, Ausschnitt wahlweise links o. rechts

Tischtiefe	Art. Nr.
600 mm	20.9000.28
750 mm	20.9001.28
900 mm	20.9002.28

Andere Ausführungen auf Anfrage.

Andere Abmessungen auf Anfrage.

Zubehör Ausleger

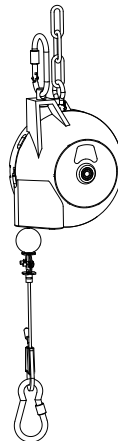

Federzug
Gehäuse aus Alu-Druckguss, Stahlseil-
Durchmesser 2 mm, 1,6 m Seilauszug,
stufenlose Einstellung

Belastung	Art. Nr.
0,4 – 1,0 kg	11.9019.00
1,0 – 2,0 kg	11.9020.00
2,0 – 3,0 kg	11.9021.00

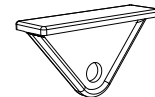

Kunststoffgleiter für Aluprofilschiene
zum Aufhängen von Federzug

Art. Nr.
11.9015.10

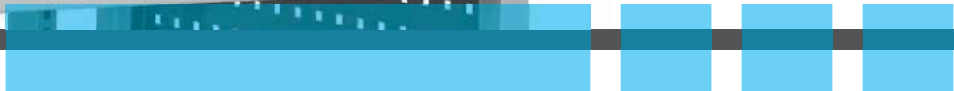

Halterungen

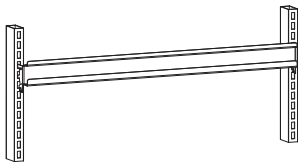

Aufhängeschiene zum Einhängen von Lagersichtkästen (siehe Seite 77)
gerade und 25° neigbar

Dim.	Art. Nr.
660 mm	11.2106.11
860 mm	11.2108.11
1040 mm	11.2110.11

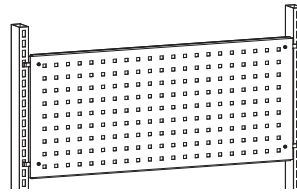

Lochblech zum Einhängen von Werkzeughalterungen

Dim.	Art. Nr.
660 x 370 mm	11.2006.11
860 x 370 mm	11.2008.11
1040 x 370 mm	11.2010.11
1350 x 370 mm	11.2013.11
1750 x 370 mm	11.2017.11

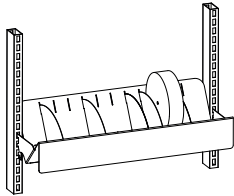

Etikettenhalter
für Ablage von Etiketten bis Ø 180 mm,
inkl. 5 Trennbleche

Dim.	Art. Nr.
660 mm	11.2306.11
860 mm	11.2308.11
1040 mm	11.2310.11

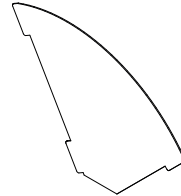

Trennblech zu Etikettenhalter, einzeln

Art. Nr.
11.2301.00



Aufhängevorrichtung für Chipmaterial
schwenkbar 360°,
max. 2500 mm hoch

Art. Nr.
11.9031.01

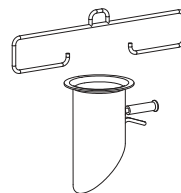

Ausgiesser mit Bügel inkl. Chipsack-Bef.

Art. Nr.
11.9030.01

Lagersichtkästen zu Aufhängeschiene

Länge 660 mm

Behältergrösse 102 x 90 x 50 mm = 6 Stück

Behältergrösse 105 x 170 x 75 mm = 6 Stück

Behältergrösse 150 x 230 x 125 mm = 4 Stück

Länge 860 mm

Behältergrösse 102 x 90 x 50 mm = 8 Stück

Behältergrösse 105 x 170 x 75 mm = 8 Stück

Behältergrösse 150 x 230 x 125 mm = 5 Stück

Länge 1040 mm

Behältergrösse 102 x 90 x 50 mm = 9 Stück

Behältergrösse 105 x 170 x 75 mm = 9 Stück

Behältergrösse 150 x 230 x 125 mm = 6 Stück

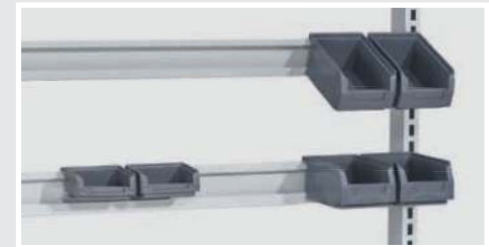

Lagersichtkästen siehe Seite 77.

Vermassung Aufhängevorrichtung (mm):

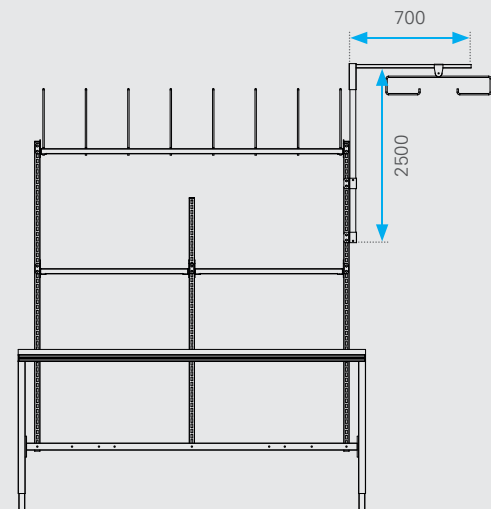

Universalhalter

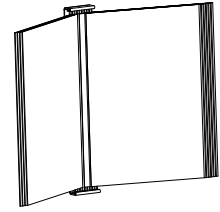
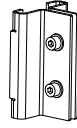
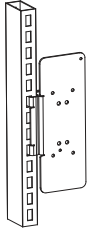

Universalhalterung inkl. Säulenbefestigung
mit Trägerplatte zur Aufnahme von Dokumenten-
halter, Elektro- und Druckluftkomponenten

Säulenbefestigung einzeln
verstellbar im Raster 30:30 mm

Dokumentenhalter mit 10 Einsteckhüllen A4
zur Befestigung an Universalhalterung

Dim.	Art. Nr.
90 x 250 mm	11.9010.01

Art. Nr.
11.9011.01

	Standard	magnetisch
Dim. (B x H)	Art. Nr.	Art. Nr.
230 x 320 mm	11.9012.01	11.9012.11

Diverses

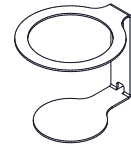

Flaschenhalter
für Befestigung an Lochprofil oder Lochblech

Dim.	Art. Nr.
Ø 90 mm	11.9045.01

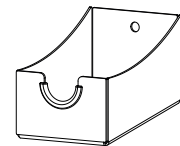

Klebebandabroller-Halterung
für Befestigung an Lochprofil oder Lochblech

Dim. (B x T x H)	Art. Nr.
108 x 148 x 70 mm	11.9046.01



Zubehör Behälter

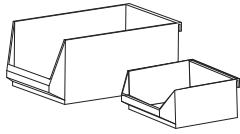

Lagersichtkasten aus Polypropylen

* inkl. Lasche zum Einhängen an Aufhängeschiene, siehe Seite 75

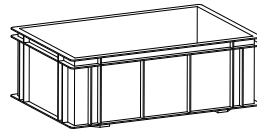

Eurobehälter aus Polypropylen

Boden und Seitenwände geschlossen, stapelbar

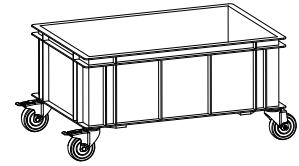

Abfallcontainer fahrbar

4 Lenkrollen Ø 100 mm

Dim. (BxTxH)	Standard blau Art. Nr.	ESD schwarz Art. Nr.
102 x 90 x 50 mm *	15.0001.00	15.0001.09
105 x 170 x 75 mm *	15.0002.00	15.0002.09
150 x 230 x 125 mm *	15.0003.00	15.0003.09
213 x 330 x 150 mm	15.0004.00	15.0004.09

Dim. (BxTxH)	Standard grau Art. Nr.	ESD schwarz Art. Nr.
300 x 400 x 120 mm	15.0005.00	15.0005.09
300 x 400 x 175 mm	15.0006.00	15.0006.09
300 x 400 x 210 mm	15.0009.00	15.0009.09
400 x 600 x 120 mm	15.0007.00	15.0007.09
400 x 600 x 210 mm	15.0008.00	15.0008.09

Dim. (BxTxH)	Art. Nr.
600 x 800 x 555 mm	10.9000.40

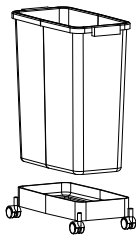

Mehrzweck-Behälter aus PP

60L, Dim. 280 x 555 x 585 mm (BxTxH), schlagfest und leicht zu reinigen, Farbe grau, optional Fahrwagen mit 4 Lenkrollen, Bodenfreiheit 65 mm, dunkelgrau

	Art. Nr.
Behälter	15.0200.00
Fahrwagen	15.0201.00

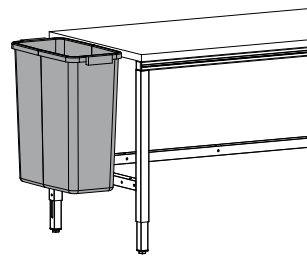

Mehrzweck-Behälter mit seitlicher Halterung an ERGO-Basic

	Art. Nr.
Behälter mit Halterung	15.0205.00

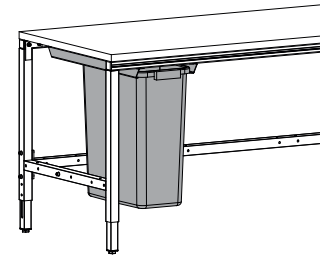

Mehrzweck-Behälter mit Halterung unter Tisch mit Führungsschiene, ausziehbar

	ERGO-Basic Art. Nr.	ERGO-Vario Plus Art. Nr.
Tiefe		
600 mm	15.0206.00	-
750 mm	15.0207.00	15.0209.00
900 mm	15.0208.00	-



Ablagesystem

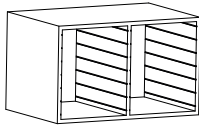

Aufbau leer
1 Etage hoch, 2 Fächer

Dim. (BxTxH)	Art. Nr.
600 x 400 x 367 mm	10.9100.00

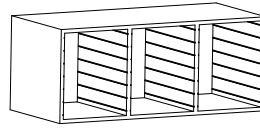

Aufbau leer
1 Etage hoch, 3 Fächer

Dim. (BxTxH)	Art. Nr.
900 x 400 x 367 mm	10.9101.00

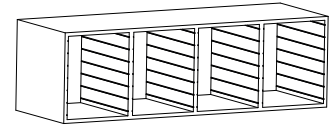

Aufbau leer
1 Etage hoch, 4 Fächer

Dim. (BxTxH)	Art. Nr.
1200 x 400 x 367 mm	10.9102.00

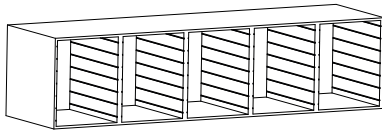

Aufbau leer
1 Etage hoch, 5 Fächer

Dim. (BxTxH)	Art. Nr.
1500 x 400 x 367 mm	10.9103.00

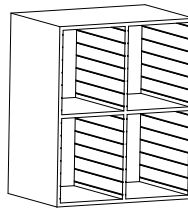

Aufbau leer
2 Etagen hoch, 4 Fächer

Dim. (BxTxH)	Art. Nr.
600 x 400 x 715 mm	10.9105.00

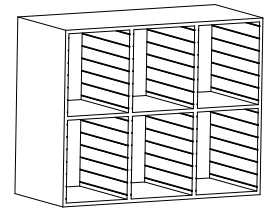

Aufbau leer
2 Etagen hoch, 6 Fächer

Dim. (BxTxH)	Art. Nr.
900 x 400 x 715 mm	10.9106.00

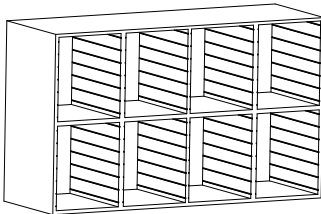

Aufbau leer
2 Etagen hoch, 8 Fächer

Dim. (BxTxH)	Art. Nr.
1200 x 400 x 715 mm	10.9107.00

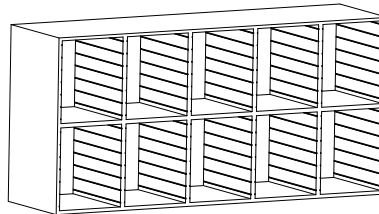

Aufbau leer
2 Etagen hoch, 10 Fächer

Dim. (BxTxH)	Art. Nr.
1500 x 400 x 715 mm	10.9108.00

Stapelhöhe bei gleichmässiger Aufteilung der Muldenschieber bzw. Tablare (mm):

336	160	110	75	50	50
	160	100	75	75	50
		100	75	50	50
			75	75	50
			75	50	50
			75	75	50
			75	50	50

Modul leer

1 Muldenschieber

2 Muldenschieber

3 Muldenschieber

4 Muldenschieber

5 Tablare



Zubehör Ablagesystem

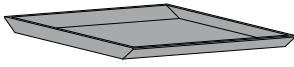

Muldenschieber

Farbe hellgrau, Beschriftungsmaterial ② ③

Innenmasse (BxTxH)	Art. Nr.
273 x 390 x 20 mm	10.9150.00

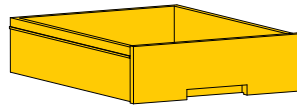

Schubladen

Farbe hellgrau, Innenmasse 252 x 355 mm (BxT), Beschriftungsmaterial ①

Dim. (Höhe)	Art. Nr.
21 mm (12 Schubladen)	10.9155.00
49 mm (6 Schubladen)	10.9160.00
77 mm (4 Schubladen)	10.9165.00

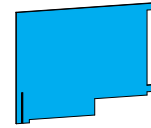

Unterteilungsplatte vertikal

Dim. (Höhe)	Art. Nr.
170 mm	10.9170.00

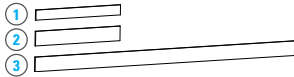

Beschriftungsmaterial

Hülsen mit Papierstreifen, Tüte à 10 Stk.

Dim.	Art. Nr.
85 x 9 mm ①	10.9175.00
85 x 13 mm ②	10.9176.00
261 x 13 mm ③	10.9177.00

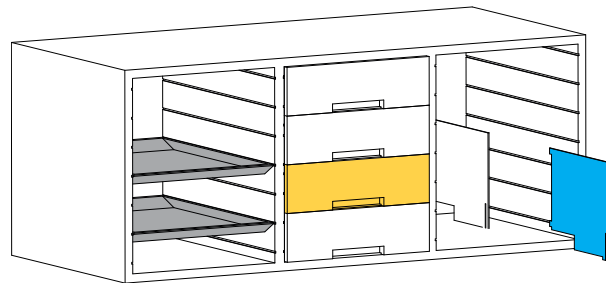





Stühle – Neon



Flexband
in vier Farben erhältlich

Farben

- Happy orange
- Mars green
- Ocean blue
- Cool grey



Arbeitsstuhl Neon mit Gleiter
Höhenverstellbereich mit Gasfeder von 450 – 620 mm, Synchronmechanik, ohne Polster



Variante	Art. Nr.
Standard	14.0020.00
ESD	14.0020.09



Arbeitsstuhl Neon mit Rollen
Höhenverstellbereich mit Gasfeder von 450 – 620 mm, Synchronmechanik, ohne Polster



Variante	Art. Nr.
Standard	14.0021.00
ESD	14.0021.09



Arbeitsstuhl Neon mit Gleiter und Aufstiegshilfe
Höhenverstellbereich mit Gasfeder von 590 – 870 mm, Synchronmechanik, ohne Polster



Variante	Art. Nr.
Standard	14.0022.00
ESD	14.0022.09



Neon Integralschaum Polster
nachträglich montierbar, Sitzhöhe + 20 mm



Farbe	Standard	ESD
	Art. Nr.	Art. Nr.
Blau	14.0030.00	–
Schwarz	–	14.0031.09



Neon Textil Polster Duotec
nachträglich montierbar, Sitzhöhe + 20 mm



Farbe	Standard	ESD
	Art. Nr.	Art. Nr.
Blau	14.0040.00	14.0040.09
Schwarz	14.0041.00	14.0041.09



Neon Supertec
nachträglich montierbar, Sitzhöhe + 20 mm



Farbe	Standard	ESD
	Art. Nr.	Art. Nr.
Blau	14.0050.00	–
Schwarz	14.0051.00	–

Neon: Kontakt-Rückenlehne mit Sitzneigungsverstellung



Stühle – Nexxit

Nexxit: Kontakt-Rückenlehne mit Sitzneigungsverstellung



Griffe – in fünf Farben erhältlich



Blau – 3277



Grau – 3278



Orange – 3279



Grün – 3280



Schwarz (ESD) – 3218



Ohne Griffe – 3001



Arbeitsstuhl Nexxit mit Gleiter

Kontakt-Rückenlehne, Sitzhöhenverstellbereich von 450 – 600 mm



Arbeitsstuhl Nexxit mit Rollen

Kontakt-Rückenlehne, Sitzhöhenverstellbereich von 450 – 600 mm



Arbeitsstuhl Nexxit mit Gleiter und Fussring

Kontakt-Rückenlehne, Sitzhöhenverstellbereich von 570 – 820 mm

	Standard	ESD 
Bezug	Art. Nr.	Art. Nr.
Stoff Duotec	14.0060.00	14.0060.09
Kunstleder Magic	14.0061.00	14.0061.09
Integralschaum	14.0062.00	14.0062.09
Supertec	14.0063.00	14.0063.09

	Standard	ESD 
Bezug	Art. Nr.	Art. Nr.
Stoff Duotec	14.0065.00	14.0065.09
Kunstleder Magic	14.0066.00	14.0066.09
Integralschaum	14.0067.00	14.0067.09
Supertec	14.0068.00	14.0068.09

	Standard	ESD 
Bezug	Art. Nr.	Art. Nr.
Stoff Duotec	14.0070.00	14.0070.09
Kunstleder Magic	14.0071.00	14.0071.09
Integralschaum	14.0072.00	14.0072.09
Supertec	14.0073.00	14.0073.09

Stühle fertig montiert
in Schutzhülle geliefert



Art. Nr.
14.0999.00

HINWEIS

Herstellergarantie

10 Jahre Garantie für alle Stühle, Stehhilfen und Hocker inklusive Gasfedern und Mechaniken.



Stehhilfen/Hocker



Stehhilfe Fin

Komfort-Sitz aus SoftTouch PU Schaum schwarz, Gestell Aluminium, Gasfederhöhenverstellung 660 – 930 mm

Variante	Art. Nr.
Standard	14.0000.00
ESD	14.0000.09



Industrie Stehhilfe

Bezug Integralschaum schwarz, Tellerfuss schwarz, Sitzneigungsverstellung, 360° drehbar, Gasfederhöhenverstellung 650 – 850 mm

Variante	Art. Nr.
Standard	14.0300.00
ESD	14.0300.09



Industrie Stehhilfe mit Fussablage

Bezug Integralschaum schwarz, Gestell klappbar schwarz, Sitzneigungsverstellung, 360° drehbar, Höhenverstellung Rastermechanik 640 – 840 mm

Variante	Art. Nr.
Standard	14.0310.00



Allround Hocker 2 mit Rollen

Bezug Kunstleder schwarz, Fusskreuz Stahl schwarz, Ringauslösung, Sitzhöhe 460 – 630 mm

Variante	Art. Nr.
Kunstleder	14.0200.00



Arbeitshocker Flex 1 mit Rollen

Bezug aus SoftTouch PU Schaum schwarz, Fusskreuz Kunststoff schwarz, Gasfederhöhenverstellung 450 – 650 mm

Variante	Art. Nr.
SoftTouch PU Schaum	14.0210.00

Fussstütze

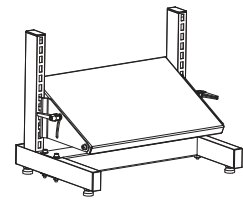

Fussstütze freistehend, ESD

höhenverstellbar im Raster 30:30 mm, Fussablage stufenlos neigbar

Dim.	Art. Nr.
500 x 350 mm	00.3300.01





Die positive Wirkung der Bodenmatten am Arbeitsplatz ist unbestritten, egal ob Sie eine wirtschaftliche Antiermüdungsmatte aus PUR oder eine hochwertige Ergonomiematte verwenden. Langes Stehen auf hartem, ungeheiztem Betonboden belastet den Bewegungsapparat und ermüdet. Ergonomische Bodenmatten erhöhen das Wohlbefinden und sorgen für Motivation und Leistungsfähigkeit.

Bodenmatten





PUR Antiermüdungsmatte – die Wirtschaftliche



Ergopurtec mit Rundnoppen
für trockene Steharbeitsplätze, Höhe 13 mm, Aussenkante angeschrägt, Polyurethan, Farbe schwarz

Ergopurtec mit flachen Noppen
für trockene Steharbeitsplätze, Höhe 13 mm, Aussenkante angeschrägt, Polyurethan, Farbe schwarz

Dim.	Standard	ESD 
	Art. Nr.	Art. Nr.
960 x 660 mm	15.5020.00	15.5020.09
1260 x 660 mm	15.5022.00	15.5022.09
1860 x 660 mm	15.5024.00	15.5024.09

Dim.	Standard	ESD 
	Art. Nr.	Art. Nr.
960 x 660 mm	15.5030.00	15.5030.09
1260 x 660 mm	15.5032.00	15.5032.09
1860 x 660 mm	15.5034.00	15.5034.09

Zubehör



ESD-Erdungskabel mit Druckknopf für Typ EL

	CH	D
	Art. Nr.	Art. Nr.
ESD-Erdungskabel	15.5059.09	15.5059.19

Sondergrößen auf Anfrage.

Sondergrößen auf Anfrage.



VORTEILE:

Die multifunktionelle Ergonomiematte mit dem ARG-Gütesiegel

- Stossdämpfende Wirkung reduziert Ermüdungserscheinungen
- Komfortable Gummimatte für trockene und feuchte Arbeitsplätze
- Hochwertiges Material schützt vor ungesunder Bodenwärme
- Hohe Rutsch- und Liegefestigkeit (Mattengewicht ca. 20 kg)

Neu – Ergolastec Vario

- Helle und hochwertige Arbeitsplatzmatte
- Sehr einfach zu reinigen – wischbare Oberfläche
- Drehfreudig durch neue Oberfläche
- Ableitfähige Ausführung – ESD

Vermassung (mm):

Ergolastec Basic/Vario:

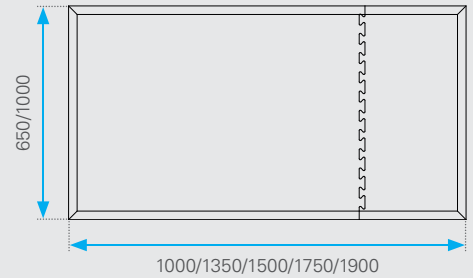

HINWEIS



ESD-Bodenmatten

Gummimatte gem. EN 61340-4-1 elektrisch leitfähig, Oberflächenwiderstand $\leq 10^5$ Ohm.

Ergonomiematte mit Gütesiegel





Ergolastec Basic für trockene Arbeitsplätze, Höhe 16 mm, Aussenkante angeschrägt, Neugummimischung schwarz, Härte 55 Shore A, 5 Jahre Garantie

Ergolastec Vario für trockene Arbeitsplätze, Höhe 16 mm, Aussenkante angeschrägt, Neugummimischung hellgrau, Härte 55 Shore A, 5 Jahre Garantie

Ergolastec Vario für trockene Arbeitsplätze, Höhe 16 mm, Aussenkante angeschrägt, Neugummimischung anthrazit, Härte 55 Shore A, 5 Jahre Garantie

Dim.	Standard		ESD 
	Art. Nr.	Art. Nr.	
1000 x 650 mm	15.5070.00	15.5070.09	
1000 x 1000 mm	15.5071.00	15.5071.09	
1350 x 1000 mm	15.5072.00	15.5072.09	
1500 x 1000 mm	15.5075.00	15.5075.09	
1750 x 1000 mm	15.5073.00	15.5073.09	
1900 x 1000 mm	15.5076.00	15.5076.09	

Dim.	Standard		ESD 
	Art. Nr.	Art. Nr.	
1000 x 650 mm	15.5060.00	15.5060.09	
1000 x 1000 mm	15.5061.00	15.5061.09	
1350 x 1000 mm	15.5062.00	15.5062.09	
1500 x 1000 mm	15.5065.00	15.5065.09	
1750 x 1000 mm	15.5063.00	15.5063.09	
1900 x 1000 mm	15.5066.00	15.5066.09	

Dim.	Standard		ESD 
	Art. Nr.	Art. Nr.	
1000 x 650 mm	15.5080.00	15.5080.09	
1000 x 1000 mm	15.5081.00	15.5081.09	
1350 x 1000 mm	15.5082.00	15.5082.09	
1500 x 1000 mm	15.5085.00	15.5085.09	
1750 x 1000 mm	15.5083.00	15.5083.09	
1900 x 1000 mm	15.5086.00	15.5086.09	

Sondergrößen auf Anfrage.

Sondergrößen auf Anfrage.

Sondergrößen auf Anfrage.



- **Robustes Aluminiumgehäuse natur-eloxiert**
- **Standardmässig dimmbar inkl. Memoryfunktion**
- **Lichtfarben in 4000/5000/6500 Kelvin erhältlich**
- **Entblendung mit Mikropismenscheibe und Diffusorfolie**
- **230 V Anschluss mit Wieland-Stecksystem, 3 m Kabel schwarz**

Licht

LED-Systemleuchten

Bezeichnung	Abmessung	LED-Leistung	Emax. 1 Meter	Lichtfarbe	CH	D
					Art. Nr.	Art. Nr.
LED-Systemleuchte S1	35 x 111 x 585 mm	16 W	1118 Lux	5000 Kelvin	15.1030.00	15.1030.10
LED-Systemleuchte S2	35 x 111 x 870 mm	24 W	1534 Lux	5000 Kelvin	15.1031.00	15.1031.10
LED-Systemleuchte S3	35 x 111 x 1150 mm	32 W	1843 Lux	5000 Kelvin	15.1032.00	15.1032.10
LED-Systemleuchte S4	35 x 111 x 1435 mm	40 W	2052 Lux	5000 Kelvin	15.1033.00	15.1033.10

Farbwiedergabeindex CRI > 80 gemäss ASR A3.4, Lebensdauer 72'000 h (L80/B10), Schutzart IP 20



Kabel-Fix Set für Lochprofile

Set à 5 Stück für Befestigung an Lochprofil, inkl. Kabelbinder

Art. Nr.
15.1041.00



Kabel-Fix Set für 30 x 30 Aluprofil

Set à 5 Stück für Befestigung an 30 x 30 mm Aluprofil, inkl. Kabelbinder

Art. Nr.
15.1042.00



Befestigungssatz Leuchten

für die Befestigung an Faltschachtelmagazin oder Ablageboden, magnetisch

Dim.
Ø 40 mm

Art. Nr.
15.1040.00

Siehe Befestigung Seite 89.

Befestigung an Aluprofilschiene für allgemeine Rasterbreiten

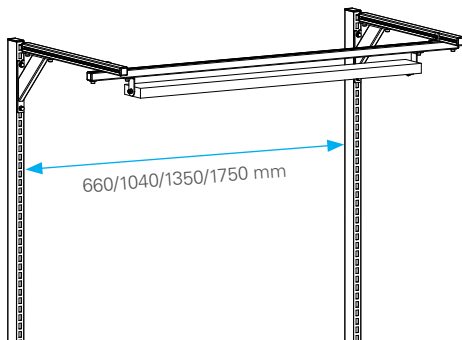

Befestigung an Faltschachtelmagazin oder Ablageboden

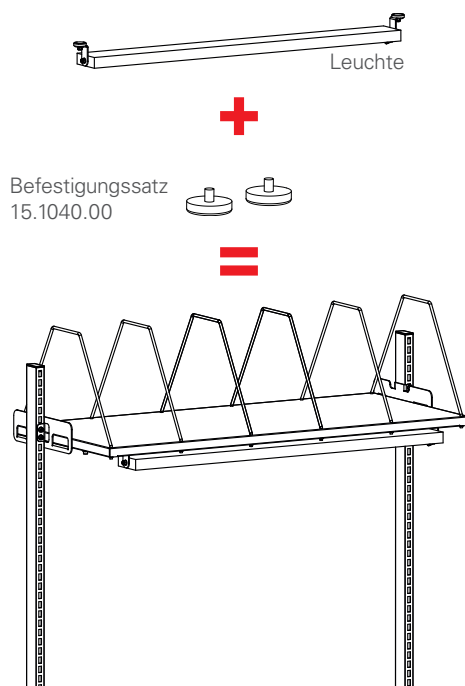

Halterung für Leuchte schwenkbar

Winkelhalterung zur optimalen Positionierung der Leuchte



Ringlupenleuchte LED-RLL PRO



21 ringförmig angeordnete LED's für gleichmässiges schattenfreies Licht

LED-Abdeckung aus schlagfestem Polycarbonat

Ringlupenleuchte mit Gelenkarm LED-RLL PRO 8 W

runde Linse Ø 120 mm, 5000 Kelvin/CRI > 90, inkl. Netzteil mit Eurostecker, Aufschraubflansch 60 x 60 mm

	Art. Nr.
RLL PRO 3 Dioptrien	15.1050.00
RLL PRO 5 Dioptrien	15.1051.00
RLL PRO 3 Dioptrien ESD	15.1050.09
RLL PRO 5 Dioptrien ESD	15.1051.09



Ringlupenleuchte LED-RLL MASTER



LED Segmente, in 3 Szenen schaltbar:

- Alle Segmente; gleichmässiges Flächenlicht
- Linkes und rechtes Segment; zur Betonung von Strukturen
- Hinteres Segment; Schrägllicht mit starker Schattenbildung

Ringlupenleuchte silber/schwarz, 48xLED-RLL MASTER

5300 Kelvin/CRI > 90, stufenlos dimmbar, 3 Lichtszenen, Bikonvex-Glaslinse, Ø 150 mm, inkl. Netzstecker und Aufschraubflansch 60 x 60 mm

	CH	D
	Art. Nr.	Art. Nr.
Master 3 Dioptrien	15.1052.00	15.1052.10
Master 6 Dioptrien	15.1053.00	15.1053.10



Gelenkarmleuchten LED



Gelenkarmleuchte LED 12 W

Leuchtenkopfbreite 350 mm, Armlänge 380 + 445 mm, mit Mikroprismenscheibe und PET-Diffusorscheibe, inkl. Netzkabel und Aufschraubflansch 60 x 60 mm

	CH	D
Lichtfarbe	Art. Nr.	Art. Nr.
5000 Kelvin	15.1061.00	15.1061.10



Gelenkarmleuchte LED 24 W

Leuchtenkopfbreite 585 mm, Armlänge 380 + 445 mm, stufenlos dimmbar, mit Mikroprismenscheibe und PET-Diffusorscheibe, inkl. Netzkabel und Aufschraubflansch 60 x 60 mm

	CH	D
Lichtfarbe	Art. Nr.	Art. Nr.
5000 Kelvin	15.1063.00	15.1063.10

Farbwiedergabeindex CRI > 80, Lebensdauer 72'000 h (L80/B10)

Halterungen



Halterung für Leuchten

inkl. Befestigungsmaterial



	Art. Nr.
Halterung Lochprofil	15.1005.09
Klemme 0 – 85 mm	15.1006.09

HINWEIS

- 3D-Gelenk am Leuchtenkopf für grossen Verstellbereich
- Robuster Reibungsgelenkarm aus Aluminium mit Federunterstützung im Mittel- und Fussgelenk



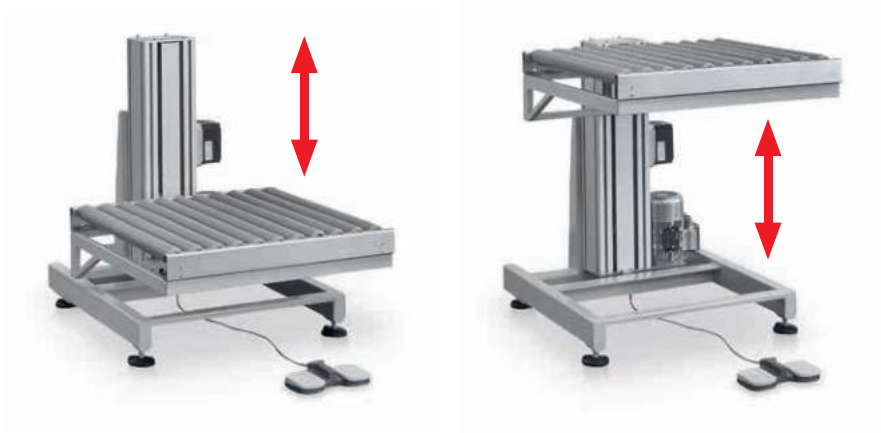

- **Robustes Aluminiumgehäuse natur-eloxiert**
- **Elektrisches Hubelement zum Heben und Senken von Gegenständen**
- **Optimal für hohe Kartonagen und schwere Produkte bis 80 kg**
- **Hubbereich kann individuell eingestellt werden**
- **Auf Anfrage mit integrierter Waage**

HINWEIS

Achtung:

Wenn ein Hubelement neben einem ERGO-Basic Tisch steht, muss am bestehenden Tischuntergestell immer ein seitliches Lochblech verwendet werden, Klemmgefahr!

Hubelement

Hubelement elektrisch für das Heben und Absenken von hohen Kartons, Ablagefläche mit Rollen für extraleichtes Handling, Oberkante der Ablagefläche kann manuell eingestellt werden.

Hubelement

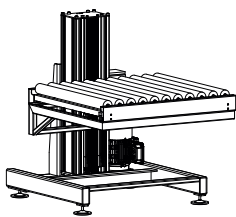

Hubelement elektrisch mit Rollenbahn

Abmessungen: 710 x 910 x 850 mm (B x T x H)
 Arbeitsfläche: 710 x 670 mm (B x T)
 Anschlag oben: 820 mm
 Anschlag unten: 370 mm
 Hubbereich: Max. 450 mm
 Hubgewicht: 80 kg
 Hubgeschwindigkeit: 120 mm/sec.
 Bedienung: Inkl. Fusstaster Auf-/Ab
 Netzspannung: 230V 50Hz

Art. Nr.
12.1000.01

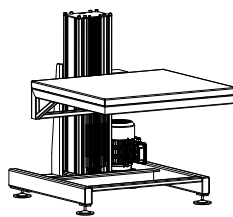

Hubelement elektrisch mit Chromstahlfläche

Abmessungen: 710 x 910 x 850 mm (B x T x H)
 Arbeitsfläche: 710 x 670 mm (B x T)
 Anschlag oben: 800 mm
 Anschlag unten: 350 mm
 Hubbereich: Max. 450 mm
 Hubgewicht: 80 kg
 Hubgeschwindigkeit: 120 mm/sec.
 Bedienung: Inkl. Fusstaster Auf-/Ab
 Netzspannung: 230V 50Hz

Art. Nr.
12.1000.02

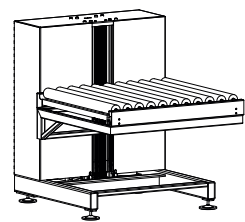

Verkleidung Aufbau Hubelement

670 x 220 x 720 mm (B x T x H),
RAL 9006 Weissaluminium

Art. Nr.
12.1000.10



Zubehör Strom

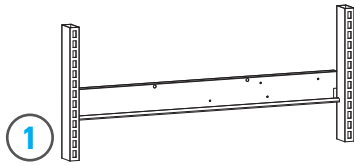

Aufhängeschiene zur Aufnahme von Elektrokomponenten
im Raster 30:30 mm einhängbar

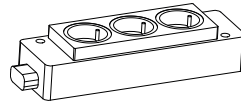

Steckdosenleiste
3-fach Steckdose T13/Schuko, mit Stecker und Buchse, System Wieland

Dim.	Art. Nr.
660 mm	11.2206.11
860 mm	11.2208.11
1040 mm	11.2210.11

	CH	D
Dim. (B x T x H)	Art. Nr.	Art. Nr.
200 x 60 x 45 mm	15.2001.00	15.2001.10

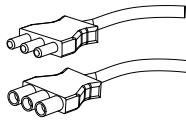

Verbindungskabel, schwarz
mit Stecker und Buchse, System Wieland

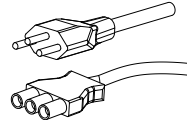

Netzanschlusskabel CH/D, schwarz
System Wieland

Dim.	Art. Nr.
500 mm	15.2005.00
3000 mm	15.2006.00
5000 mm	15.2007.00

	CH	D
Dim.	Art. Nr.	Art. Nr.
3000 mm	15.2004.00	15.2004.10

Vermassung Hubelement (mm):

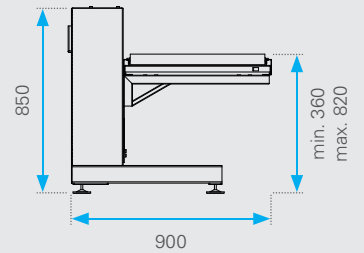
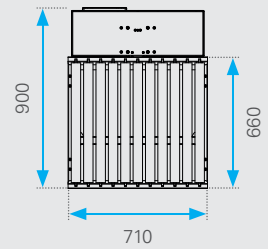
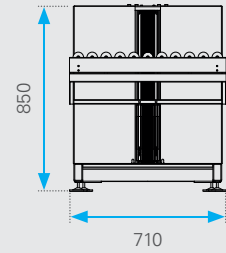



Grundgestelle/Transportwagen
Alle ERGO-line Tischgestelle sind generell immer ableitfähig pulverbeschichtet in RAL 9006 Weissaluminium (siehe Matrix Seite 24/25).



Schubladenschränke
Passende Schubladenschränke aus pulverbeschichtetem Stahlblech inklusive Einteilungsmaterial (siehe Seite 62).



Arbeitsplatten
Ableitfähige Arbeitsplatten mit volumenleitfähigem Kern und 2 mm ABS Kanten, gefertigt nach den Richtlinien der DIN EN ISO 9001 (siehe Seite 56 bis 59).



Stühle
Hochwertige Arbeitsstühle, Stehhilfen und Hocker mit verschiedenen Oberflächen für den gut eingerichteten ESD-Arbeitsplatz (siehe Seite 82 bis 84).

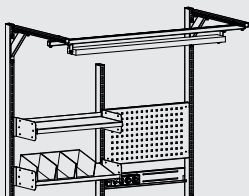

Aufbauten
Die Aufbauten von ERGO-line sind wie die Tischgestelle immer ableitfähig pulverbeschichtet und durchgängig leitfähig.

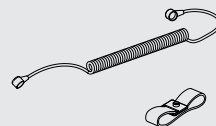

Zubehör ESD
Komplette Ausstattung damit ein Standard-Arbeitsplatz zum ESD-Arbeitsplatz wird. Tischbelag, Erdungsbaustein, Handgelenkband und Spiralkabel.



Bodenmatten
Steh-Arbeitsplätze werden mit ergonomischen Bodenmatten ergänzt, auch in ableitfähiger Ausführung (siehe Seite 86).

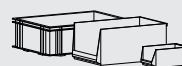

Behälter
Lagersichtkasten für Aufhängeschiene oder Ablageboden. Eurobehälter in schwarzer ESD-Ausführung für Ablageboden oder auch Transportwagen (siehe Seite 77).



ERGO-line hat langjährige Erfahrung in der Herstellung von ESD-Arbeitsplätzen. Alle Stahlteile sind standardmässig ableitfähig pulverbeschichtet (Tischgestelle und Aufbauten). Schubladenschränke, Stühle, Behälter und Bodenmatten in ableitfähiger Ausführung runden das Sortiment ab.

OBERFLÄCHEN



Sämtliche Tischgestelle, Zubehörteile und Transportwagen sind in ableitfähiger Farbe gemäss IEC 61340-5-1 pulverbeschichtet.

ESD-Schutz leicht gemacht

Zubehör ESD



ESD-Arbeitsmatten

chemikalien- und lötlropfenbeständig, 2 mm stark, mit 10 mm Druckknopfanschluss

Dim.	Art. Nr.
610 x 910 mm	15.3000.09
610 x 1220 mm	15.3001.09

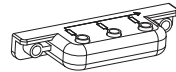

ESD-Erdungsbaustein

3 Druckknopfanschlüsse 10 mm, mit Schutzwiderstand je 1 MOhm, zur Erdung auf Tischgestell

Art. Nr.
15.3002.09

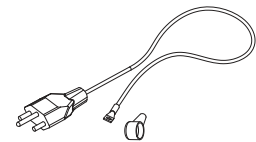

Erdungsstecker, 2,5 m Erdungskabel

mit Druckknopf oder Öse und angeschlossenenem Stecker, 1 MOhm Schutzwiderstand

Dim.	CH	D
	Art. Nr.	Art. Nr.
2,5 m	15.3005.09	15.3005.19



ESD-Handgelenkband

elastisch, verstellbar, mit 10 mm Druckknopfanschluss

Art. Nr.
15.3003.09

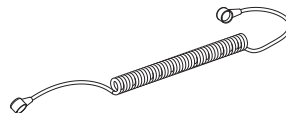

ESD-Spiralkabel

beidseitig mit 10 mm Druckknöpfen, je 1 MOhm Schutzwiderstand, 2,0 m

Art. Nr.
15.3004.09

HINWEIS

Standardmässig wird jeder ESD-Arbeitsplatz mit einem Erdungsstecker Art. Nr. 15.3005.09/19 ausgerüstet und über diesen an einer Steckdose geerdet.

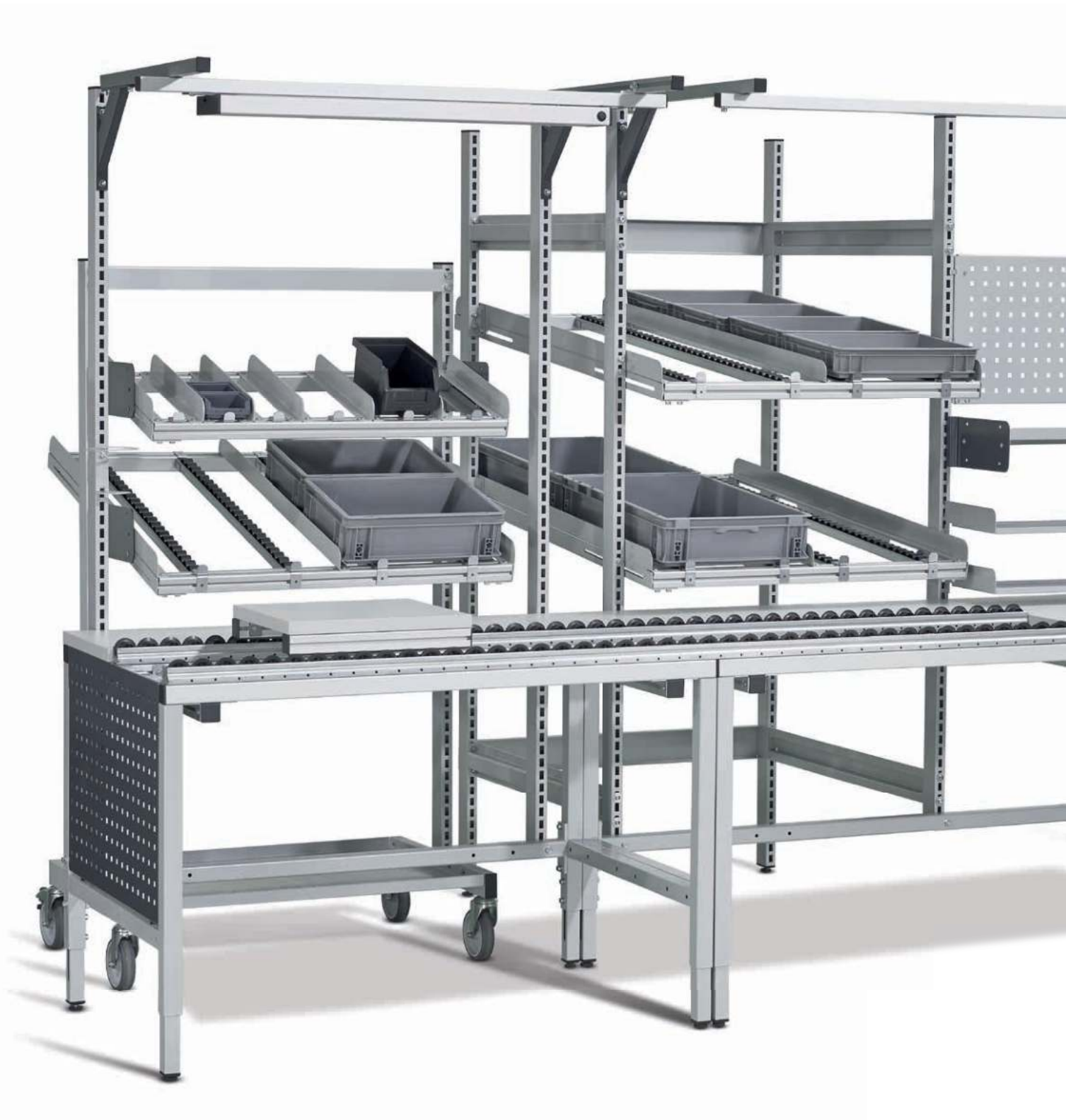

Die Materialbereitstellung ist ein zentrales Thema am Arbeitsplatz. ERGO-line bietet je nach Grösse und Menge des Materialaufkommens verschiedenste Möglichkeiten an. Eine optimale Positionierung spart wertvollen Platz und reduziert die Wege beim Kommissionieren. Die Folge davon sind Zeitersparnis und Steigerung der Produktivität.





- **Maximale Flexibilität bei der Materialbereitstellung**
- **Zubehör kompatibel, alles in den gleichen Rasterbreiten**
- **Für den Einsatz von Eurobehältern und Lagersichtkästen**
- **Bestückung mit Winkelblech und/oder Röllchenleisten**
- **Standardmässig ESD-Ausführung**

Zuführung/ Materialbereitstellung

Alle Komponenten sind im Raster von 30:30 mm höhenverstellbar und können in der Neigung auf die gewünschte Position gebracht werden.

Das benötigte Material in der richtigen Menge am richtigen Platz.



Zuführung/ Materialbereitstellung

Die Rahmen sind im Raster von 30:30 mm höhenverstellbar und können auf die gewünschte Position gebracht werden. Alle Füße werden mit Nivellierschrauben zum Ausgleich von Unebenheiten geliefert. Systembreite von 1350 mm für die Verwendung von 3 Eurobehältern, je 400 mm breit, oder 2 Eurobehältern mit einer Breite von 600 mm.

Materialbereitstellung nach dem FIFO-Prinzip. Das Grundgestell kann als zentrale Materialbereitstellung oder auch unmittelbar hinter dem Arbeitsplatz positioniert werden. Bei Bedarf können auch zwei Grundelemente hintereinander gestellt werden.



Zubehör Zuführung alleinstandend

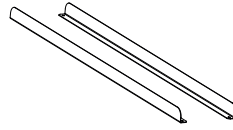
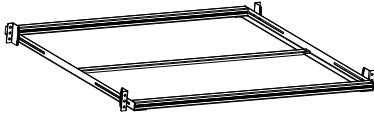

Ablage Zuführung

Belastung max. 100 kg/Ablage,
Höhe und Neigung beliebig einstellbar

Dim. (B x T)	Art. Nr.
1350 x 1300 mm	16.1010.00

Winkelblech für Zuführung

einsetzbar als seitlicher Abschluss oder als
Aufnahme für Eurobehälter, Set à 2 Stück

Dim.	Art. Nr.
1300 mm	16.2004.00

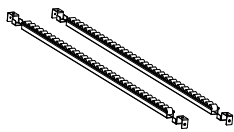

Röllchenleiste für Zuführung

für den einfachen Transport von Eurobehältern
und Lagersichtkästen, inkl. Auflageschale,
Set à 2 Stück

Dim.	Standard	ESD
	Art. Nr.	Art. Nr.
1300 mm	16.2023.00	16.2023.09



Anschlagwinkel zu Ablage Zuführung

dient als vorderer Anschlag, verzinkt

Art. Nr.
16.2050.00

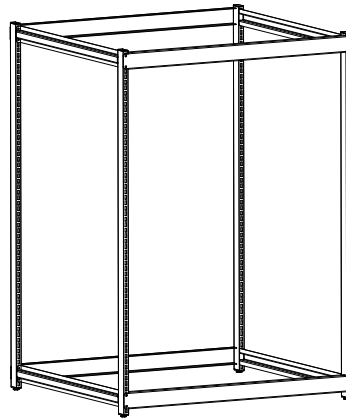

Grundgestell Zuführung

Belastung max. 500 kg, inkl. 4 Nivellierfüßen

Dim. (B x T x H)	Art. Nr.
1410 x 1270 x 2010 mm	16.0010.00

Vermassung (mm):

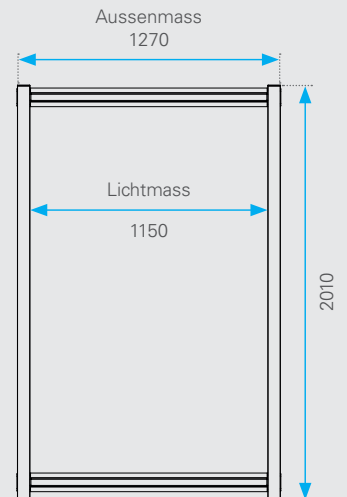
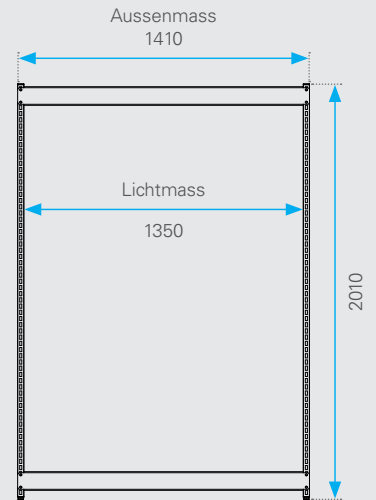

Transportwagen 4 Basis

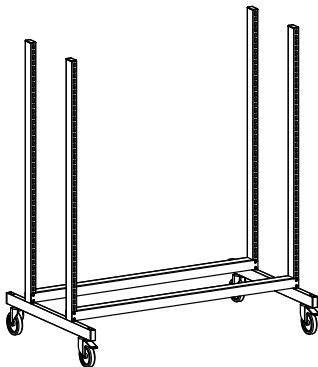

Transportwagen 4 Basis

Transportwagen mit Rasterbreite 860 mm,
1040 mm und 1350 mm, 4 Lenkrollen Ø 125 mm,
davon 2 Stk. gebremst

Dim. (B x T x H)	Standard	ESD
	Art. Nr.	Art. Nr.
923 x 910 x 1670 mm	12.0416.41	12.0416.49
1103 x 910 x 1670 mm	12.1416.41	12.1416.49
1413 x 910 x 1670 mm	12.2416.41	12.2416.49

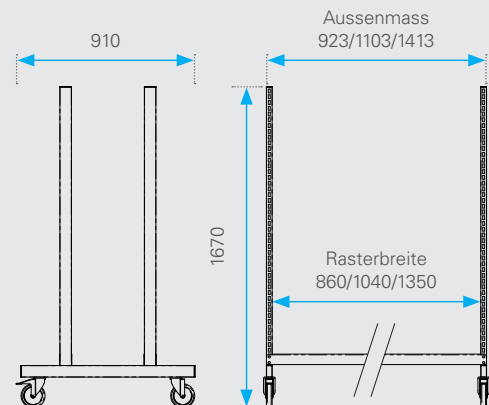

Transportwagen 4



Je nach Grösse und Gewicht der Behälter können die Rahmen für die Zuführung direkt an die Aufbauten oder mit einem zusätzlichen Element hinten an die Aufbauten des Arbeitstisches montiert werden.

Die Zuführungen können an allen Tischgestellen mit gleichbleibender Höhe befestigt werden. Ausführungen mit hinterem Aufbau mit Höhenverstellung auf Anfrage.

**Zuführung/
Materialbereitstellung**



Zubehör Zuführung an Tisch befestigt

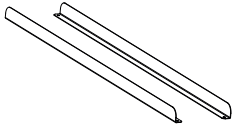

Winkelblech für Zuführung

einsetzbar als seitlicher Abschluss oder als Aufnahme für Eurobehälter, Set à 2 Stück

Dim.	Art. Nr.
400 mm	16.2001.00
639 mm	16.2002.00
900 mm	16.2003.00
1300 mm	16.2004.00

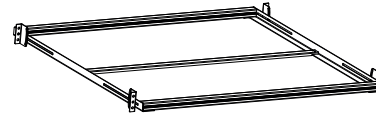

Ablage Zuführung

Belastung max. 100 kg/Ablage, Höhe und Neigung beliebig einstellbar

Breite	660 mm	860 mm	1350 mm	1750 mm
Dim. (Tiefe)	Art. Nr.	Art. Nr.	Art. Nr.	Art. Nr.
400 mm	16.1020.00	16.1030.00	16.1040.00	16.1050.00
639 mm	16.1021.00	16.1031.00	16.1041.00	16.1051.00
900 mm	16.1022.00	16.1032.00	16.1042.00	16.1052.00
1300 mm	16.1023.00	16.1033.00	16.1043.00	16.1053.00

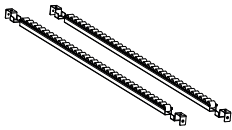

Röllchenleiste für Zuführung für den einfachen Transport von Eurobehältern und Lagersichtkisten, inkl. Auflageschale, Set à 2 Stück

Dim.	Standard	ESD
Art. Nr.	Art. Nr.	Art. Nr.
639 mm	16.2021.00	16.2021.09
900 mm	16.2022.00	16.2022.09
1300 mm	16.2023.00	16.2023.09



Anschlagwinkel zu Ablage Zuführung dient als vorderer Anschlag, verzinkt

Art. Nr.
16.2050.00

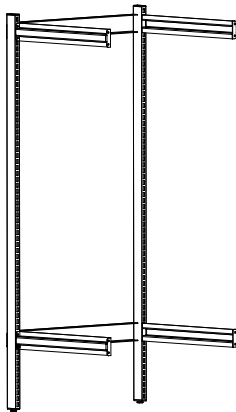

Grundgestell Zuführung

Belastung max. 500 kg, inkl. 2 Nivellierfüßen

Dim. (B x T x H)	Art. Nr.
910 x 720 x 2010 mm	16.0021.00
1410 x 720 x 2010 mm	16.0023.00

Vermassung Zuführung an Tisch (mm):

Beschrieb Aufbauten siehe Seite 64.

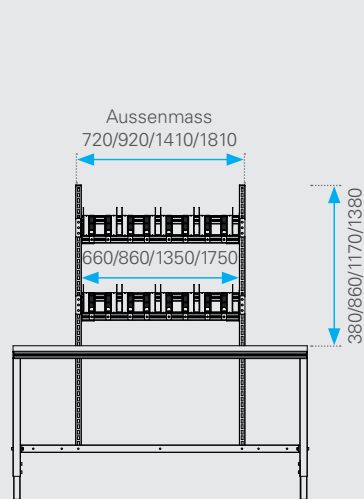

Vermassung Zuführung freistehend (mm):

Kann mit Transportwagen kombiniert werden, siehe Seite 114/115.

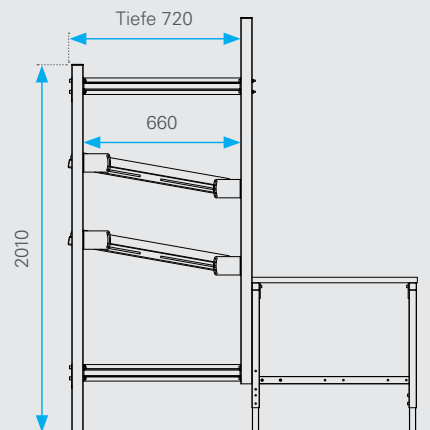
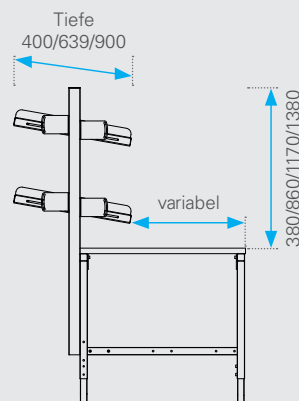
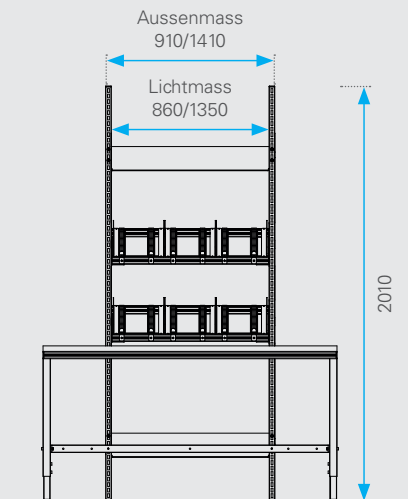



0F2_21

11'130'311

11'130'311

11'130'311

11130311

11'130'311

WICKILSK
ZL&D

Handwritten floor marking label



Freistehende Aufbauten bieten eine kostengünstige Alternative zu einem Tisch. Z. B. wenn die Fördertechnik bereits bestehend ist und man einen Packprozess einfach integrieren will. Verschiedene Rasterbreiten sind beliebig kombinierbar.



Freistehende Aufbauten

Freistehender Aufbau

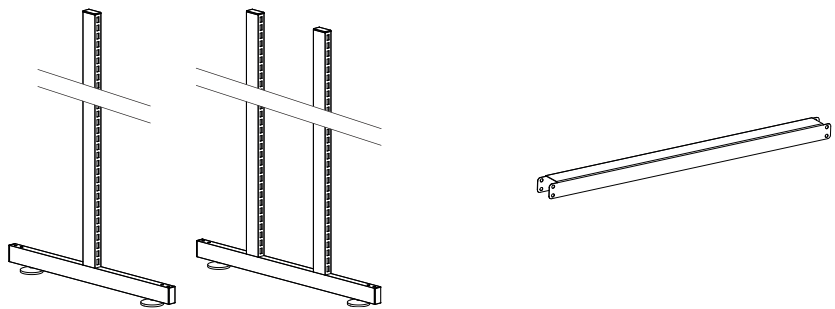

Seitenteile mit Lochprofilen
inkl. 2 Nivellierfüßen und Befestigungsanker

Querverbinder
pro Feld zwei Stück erforderlich

Die Seitenteile mit dem Lochprofil 60 x 30 mm sind identisch mit den Lochprofilen für die Aufbauten an den Tischen. Die ebenso übereinstimmenden Rasterbreiten 660/860/1040/1350/1750 mm ermöglichen die Verwendung von allen Komponenten des ERGO-line Arbeitsplatzsystems.

	einfach	doppelt
Dim.	Art. Nr.	Art. Nr.
1090 mm	11.0100.20	–
1540 mm	11.0145.20	–
1870 mm	11.0178.20	–
2080 mm	11.0199.20	11.0199.30

	Grundgestell	Anbaugestell
Rasterbreite	Art. Nr.	Art. Nr.
660 mm	11.2506.11	11.2506.21
860 mm	11.2508.11	11.2508.21
1040 mm	11.2510.11	11.2510.21
1350 mm	11.2513.11	11.2513.21
1750 mm	11.2517.11	11.2517.21

Ablagen

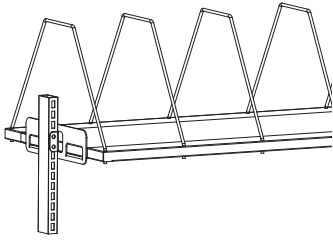

Faltschachtelmagazin inkl. Trennbügel
mit schwerer Konsole, Tragkraft bis 50 kg

Dim.	Art. Nr.	Anz. Bügel
650 x 590 mm	11.0159.31	4
850 x 590 mm	11.0259.31	5
1040 x 590 mm	11.0359.31	5
1340 x 590 mm	11.0459.31	6
1740 x 590 mm	11.0559.31	8

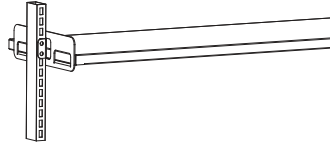

Ablageboden mit schwerer Konsole
Tragkraft bis 50 kg

Dim.	Art. Nr.
650 x 400 mm	11.0140.31
850 x 400 mm	11.0240.31
1040 x 400 mm	11.0340.31
1340 x 400 mm	11.0440.31
1740 x 400 mm	11.0540.31

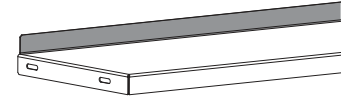

Rückwandbord zu Ablageboden
mit schwerer Konsole, 30 mm überstehend

Dim.	Art. Nr.
650 mm	11.4006.01
850 mm	11.4008.01
1040 mm	11.4010.01
1340 mm	11.4013.01
1740 mm	11.4017.01

Zubehör EDV

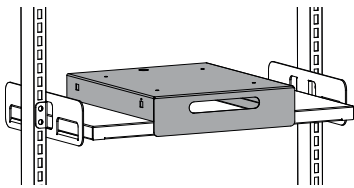

Auszugboden 100% ausziehbar
für Etikettendrucker etc., Belastung max. 50 kg

Ablagefläche (BxTxH)	Art. Nr.
350 x 408 x 60 mm	10.9040.01
500 x 408 x 60 mm	10.9042.01

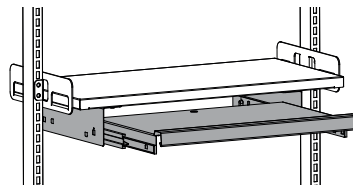

Tastaturauszug mit separater Mausablage
ausschwenkbar, Aussen: 553 x 400 x 110 mm,
100% ausziehbar

Ablagefläche (BxT)	Art. Nr.
520 x 365 mm	10.9029.01

Zubehör Strom

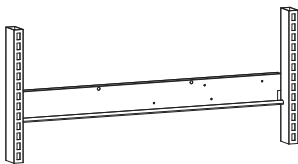

Aufhängeschiene zur Aufnahme von Elektrokomponenten
im Raster 30:30 mm einhängbar

Dim.	Art. Nr.
660 mm	11.2206.11
860 mm	11.2208.11
1040 mm	11.2210.11

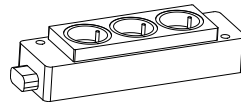

Steckdosenleiste
3-fach Steckdose T13/Schuko, mit Stecker und Buchse, System Wieland

Dim. (BxTxH)	CH	D
200 x 60 x 45 mm	Art. Nr. 15.2001.00	Art. Nr. 15.2001.10

Vermassung (mm):

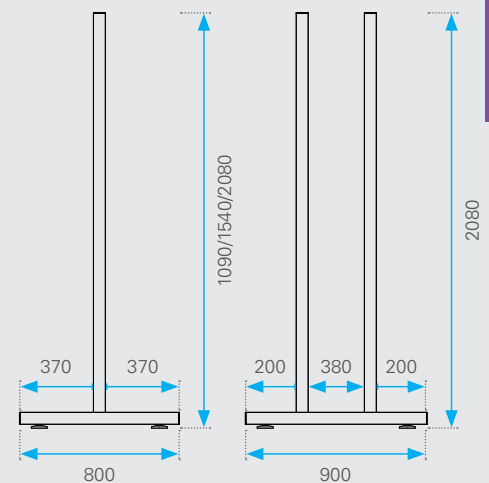
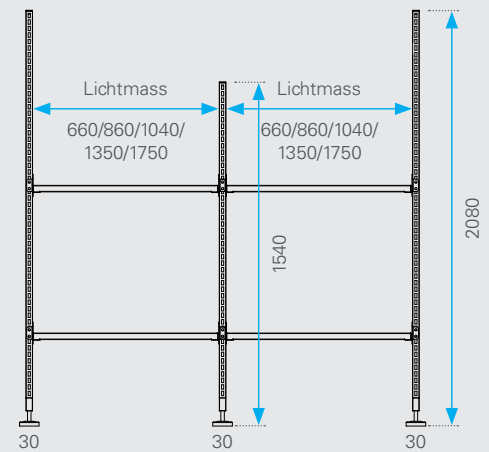



Freistehender Aufbau

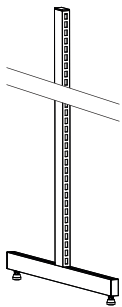

Seitenteil mit Lochprofil
inkl. 2 Nivellierfüßen und Befestigungsanker

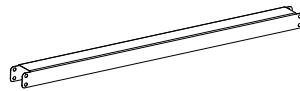

Querverbinder
pro Feld zwei Stück erforderlich

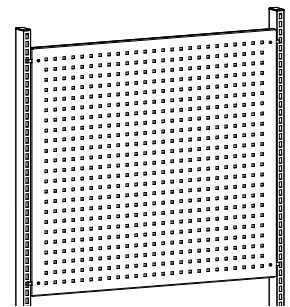

**Lochblech zum Einhängen
von Werkzeughalterungen**

Dim.	Art. Nr.
1090 mm	11.0100.20
1540 mm	11.0145.20
1870 mm	11.0178.20
2080 mm	11.0199.20

Rasterbreite	Grundgestell		Anbaugestell	
	Art. Nr.	Art. Nr.	Art. Nr.	Art. Nr.
660 mm	11.2506.11	11.2506.21		
860 mm	11.2508.11	11.2508.21		
1040 mm	11.2510.11	11.2510.21		
1350 mm	11.2513.11	11.2513.21		
1750 mm	11.2517.11	11.2517.21		

Dim.	Art. Nr.
660 x 930 mm	11.2016.11
860 x 930 mm	11.2018.11
1040 x 930 mm	11.2020.11



Die freistehenden Aufbauten können vielseitig eingesetzt werden. In der Variante mit den Lochwänden bieten wir dazu ein breites Sortiment an Haken und Zubehör an. Die freistehenden Wände können auch als Sichtschutz oder optische Raumtrennung verwendet werden. Verschiedene Rasterbreiten sind beliebig kombinierbar.

Freistehende Aufbauten mit Lochblech

Die Seitenteile mit dem Lochprofil 60 x 30 mm sind identisch mit den Lochprofilen für die Aufbauten an den Tischen. Die ebenso übereinstimmenden Rasterbreiten 660/860/1040/1350/1750 mm ermöglichen die Verwendung von allen Komponenten des Arbeitsplatzsystems ERGO-line.

Vermassung (mm):

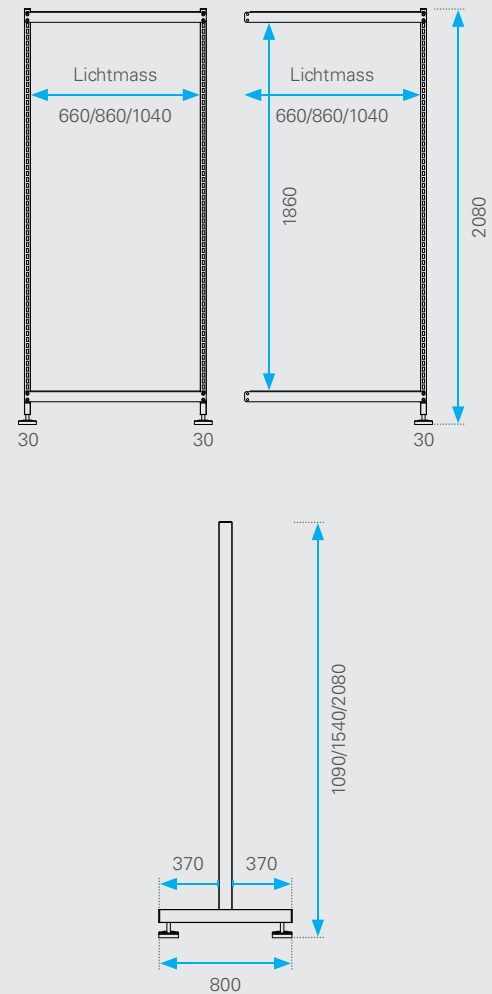

Haken



Werkzeughalter mit senkrechtem Hakenende

Dim.	Durchm. Ø	Art. Nr.
35 mm	6 mm	11.8040.01
75 mm	6 mm	11.8040.02
125 mm	6 mm	11.8040.03



Doppelter Werkzeughalter mit senkrechtem Hakenende

Dim.	Durchm. Ø	Art. Nr.
35 mm	6 mm	11.8041.01
50 mm	6 mm	11.8041.02
75 mm	6 mm	11.8041.03
150 mm	6 mm	11.8041.04



Werkzeughalter mit schrägem Hakenende

Dim.	Durchm. Ø	Art. Nr.
50 mm	6 mm	11.8042.01
100 mm	6 mm	11.8042.02
150 mm	6 mm	11.8042.03
200 mm	6 mm	11.8042.04



Werkzeughalter mit geradem Dorn einfach

Dim.	Durchm. Ø	Art. Nr.
50 mm	6 mm	11.8044.01
100 mm	6 mm	11.8044.02
150 mm	6 mm	11.8044.03



Doppelter Werkzeughalter mit geradem Dorn

Dim.	Durchm. Ø	Art. Nr.
50 mm	6 mm	11.8045.01
100 mm	6 mm	11.8045.02
150 mm	6 mm	11.8045.03



Schräghaken für Nüsse und Steckschlüssel

Dim.	Durchm. Ø	Art. Nr.
14/40 mm	6 mm	11.8046.01



Rohrhalter auch für Schläuche, Kabel, usw.

Dim.	Durchm. Ø	Art. Nr.
35 mm	60 mm	11.8047.01
35 mm	100 mm	11.8047.02



Werkzeugklemme, einfach, kleine Grundplatte

Durchm. Ø	Art. Nr.
6 mm	11.8048.01
10 mm	11.8048.02
13 mm	11.8048.03
16 mm	11.8048.04
19 mm	11.8048.05



Doppelte Werkzeugklemme

Durchm. Ø	Art. Nr.
6 mm	11.8049.01
10 mm	11.8049.02
13 mm	11.8049.03
16 mm	11.8049.04
19 mm	11.8049.05



Magnethalter

Durchm. Ø	Art. Nr.
40 mm	11.8050.01



Rundhalter

Dim. (BxT)	Art. Nr.
65 x 25 mm	11.8051.01



Sägenhalter (bitte paarweise bestellen)

Für:	Art. Nr.
4 Sägen	11.8052.01



Haken



Werkzeugklemme, einfach, grosse Grundplatte

Durchm. Ø	Art. Nr.
25 mm	11.8053.01
28 mm	11.8053.02
32 mm	11.8053.03



Zangenhalter

Dim. (BxT)	Art. Nr.
35 x 20 mm	11.8054.01
55 x 20 mm	11.8054.02
75 x 20 mm	11.8054.03



Maschinenhalter

Durchm. Ø	Art. Nr.
40 mm	11.8055.01
60 mm	11.8055.02
80 mm	11.8055.03



Grundplatte für individuelle Lösungen

Dim.	Art. Nr.
klein	11.8056.01
gross	11.8056.02



Werkzeughalter für SB-Verpackungen

Dim. (BxT)	Art. Nr.
125 x 30 mm	11.8057.01



Werkzeughalter 6-fach

Dim. (BxT)	Art. Nr.
140 x 240 mm	11.8058.01



Werkzeughalter 3-fach

Dim. (BxT)	Art. Nr.
150 x 45 mm	11.8059.01

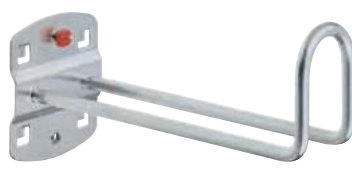

Kabelhalter Hakenende 50 mm hoch

Dim. (BxT)	Art. Nr.
150 x 37 mm	11.8060.01
200 x 37 mm	11.8060.02

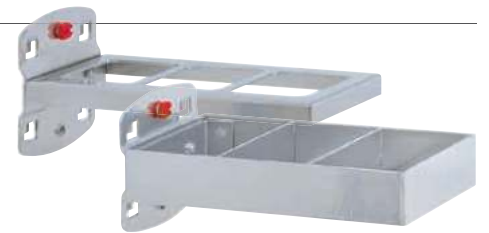

Kombinationshalter 2-teilig

Dim. (BxT)	Art. Nr.
150 x 55 mm	11.8061.01



Schraubenschlüsselhalter waagrecht für 8 Schlüssel, Tiefe 150 mm

Dim. (HxB)	Art. Nr.
50 x 130/60 mm	11.8062.01



Schraubenschlüsselhalter senkrecht für 10 Schlüssel, Tiefe 50 mm

Dim. (HxB)	Art. Nr.
220 x 75/145 mm	11.8063.01



Ringschlüsselhalter senkrecht für 10 Schlüssel, Tiefe 50 mm

Dim. (HxB)	Art. Nr.
255 x 125/225 mm	11.8064.01

Haken



Bithalter, für 7 Bits

Dim. (BxT)	Art. Nr.
150 x 35 mm	11.8065.01



Schraubendreherhalter

Höhe 40 mm, Breite 200/390 mm, Tiefe 30 mm

Für:	Art. Nr.
6 Teile	11.8066.01
12 Teile	11.8066.02



Bohrer-/Innensechskanthalter (div. Ø mm)

Höhe 35 mm, Breite 200/390 mm, Tiefe 30 mm

Für:	Art. Nr.
14 Teile	11.8067.01
28 Teile	11.8067.02



Innensechskanthalter

für 9 Schlüssel Ø 1 – 11 mm

Dim. (BxH)	Art. Nr.
200 x 50/70 mm	11.8068.01



Nusshalter für 12 Nüsse

Dim. (BxH)	Art. Nr.
390 x 30 mm	11.8069.01



Dosenhalter

mit Ø 70 mm, Breite 100/300 mm

Für:	Art. Nr.
1 Dose	11.8070.01
3 Dosen	11.8070.02



Werkzeughalter für MK-2 und MK-3

Höhe 85 mm, Breite 395 mm, Tiefe 60 mm

Dim.	Art. Nr.
MK-2 (15 x Ø 17 mm)	11.8071.01
MK-3 (12 x Ø 23 mm)	11.8071.02



Ablageplatte

Dim. (BxT)	Art. Nr.
350 x 125 mm	11.8072.01
445 x 150 mm	11.8072.02



Lagersichtkastenhalter, für Kästen mit Breite 105 mm

Für:	Länge	Art. Nr.
5 Kästen	550 mm	11.8073.01
9 Kästen	990 mm	11.8073.02



Lagersichtkastenhalter, für Kästen mit Breite 102 mm

Für:	Länge	Art. Nr.
5 Kästen	550 mm	11.8074.01
9 Kästen	990 mm	11.8074.02



Lagersichtkastenhalter, 1-fach für Kastenbreite 102/105 mm

Für:	Art. Nr.
1 Kasten	11.8075.01

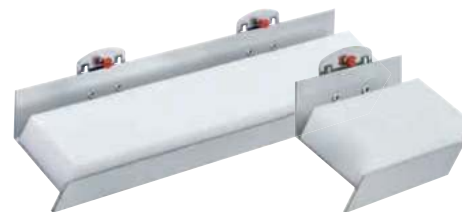

Werkzeugaufnahme zum Selbstbohren

Dim. (BxT)	Art. Nr.
120 x 45 mm	11.8076.01
390 x 45 mm	11.8076.02

Haken



Schlauchhalter

Dim. (BxT)	Art. Nr.
230 x 125 mm	11.8077.01



Aufhängehaken zu Lochblech

Set	Art. Nr.
10-teilig	11.9022.00
12-teilig	11.9023.00
15-teilig	11.9024.00
18-teilig	11.9025.00
28-teilig	11.9026.00
40-teilig	11.9027.00



Klemmschellenhalter für Rundrohr
Breite 55 mm/Ø 19 mm, alufarben

Art. Nr.
11.8078.01



Spulenhalter bis Achsmass 17 mm
Breite max. 78 mm/Ø 170 mm, alufarben

Art. Nr.
11.8079.01



Aufnahmehalter für Dosen und Flaschen
50 x 500 x 80 mm (HxBxT), alufarben

Für:	Art. Nr.
8 Teile	11.8080.01



Abrollhalter
Kern-Ø mind. 22 mm, max. Rollenbreite 295 mm, alufarben

Dim. (HxBxT)	Art. Nr.
120 x 355 x 100 mm	11.8081.01

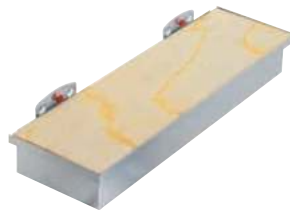

Werkzeugaufnahmebox mit Holzplatte
zum Selbstbohren, Aufnahme: 320 x 135 x 55 mm, alufarben

Art. Nr.
11.8082.01



Ablagebox
55 x 320 x 135 mm (HxBxT), alufarben

Art. Nr.
11.8083.01



Müllbeutelhalter 2-teilig
oben 350 x 305 x 130 mm (HxBxT),
unten 305 x 300 x 120 mm (HxBxT), alufarben

Art. Nr.
11.8084.01

HINWEIS

Das gesamte Hakensortiment ist nicht geeignet für den ESD-Bereich.



swisslog

5



swisslog



11043873





Transportwagen 1



Transportwagen 2

Transportwagen in robuster Stahlrohr-Konstruktion mit 60 x 30 mm Profil. Die Grundgestelle sind in drei verschiedenen Ausführungen erhältlich, das Zubehör ist identisch mit dem Zubehör für die Tischaufbauten (siehe Seite 66). Verstellbarkeit der gesteckten oder geschraubten Komponenten ist wie bei den Aufbauten im Raster 30:30 mm.

Natürlich dienen die Grundgestelle auch als Basis für Ihren ganz individuellen Transportwagen. Fragen Sie unseren Fachhändler, wir beraten Sie gerne.



Transportwagen 3

Transportwagen

Der Basis Transportwagen besteht immer aus zwei Seitenteilen, einem unteren und oberen Querverbinder sowie einem Satz Rollen. Von den vier Lenkrollen sind jeweils zwei Stück gebremst. Sonderlösungen auf Anfrage.



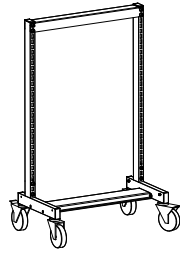

Transportwagen 1 Basis

Transportwagen mit Rasterbreite 660 mm, 4 Lenkrollen Ø 125 mm, davon 2 Stk. gebremst

	Standard	ESD
Dim. (BxTxH)	Art. Nr.	Art. Nr.
723 x 413 x 1217 mm	12.0112.41	12.0112.49



Vermessung (mm):

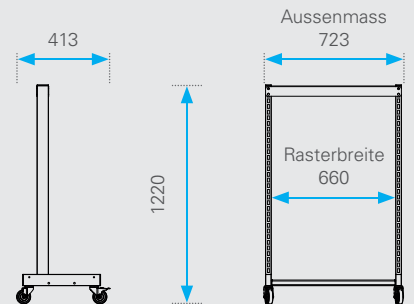

Transportwagen 1



Kundenspezifische Anwendung

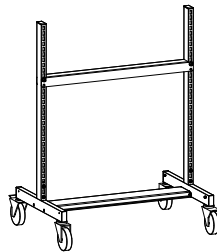

Transportwagen 2 Basis

Transportwagen mit Rasterbreite 860 mm, 1040 mm und 1350 mm, 4 Lenkrollen Ø 125 mm, davon 2 Stk. gebremst

	Standard	ESD
Dim. (BxTxH)	Art. Nr.	Art. Nr.
923 x 613 x 1210 mm	12.0212.41	12.0212.49
1103 x 613 x 1210 mm	12.1212.41	12.1212.49
1413 x 613 x 1210 mm	12.2212.41	12.2212.49

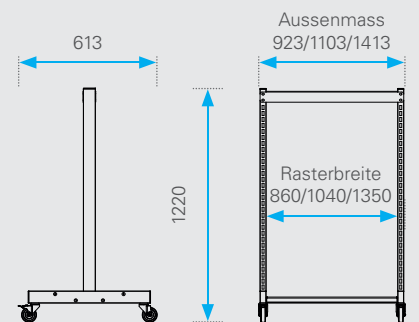

Transportwagen 2

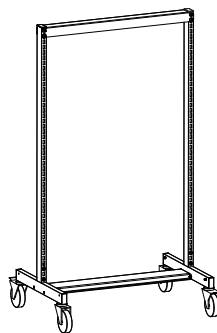

Transportwagen 3 Basis

Transportwagen mit Rasterbreite 860 mm, 1040 mm und 1350 mm, 4 Lenkrollen Ø 125 mm, davon 2 Stk. gebremst

	Standard	ESD
Dim. (BxTxH)	Art. Nr.	Art. Nr.
923 x 613 x 1660 mm	12.0316.41	12.0316.49
1103 x 613 x 1660 mm	12.1316.41	12.1316.49
1413 x 613 x 1660 mm	12.2316.41	12.2316.49

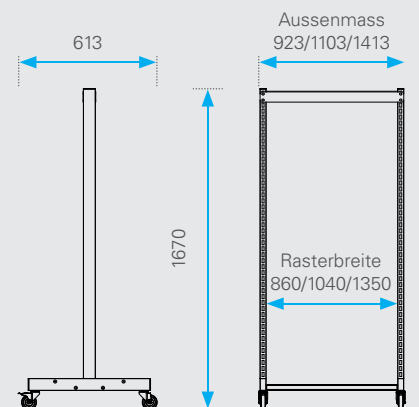

Transportwagen 3

Ablagen

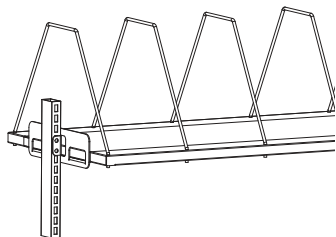

Faltschachtelmagazin inkl. Trennbügel
mit schwerer Konsole, Tragkraft bis 50 kg

Dim.	Art. Nr.	Anz. Bügel
650 x 590 mm	11.0159.31	4
850 x 590 mm	11.0259.31	5
1040 x 590 mm	11.0359.31	5
1340 x 590 mm	11.0459.31	6
1740 x 590 mm	11.0559.31	8

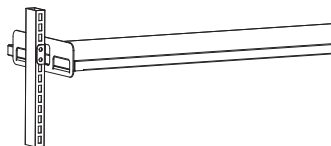

Ablageboden mit schwerer Konsole
Tragkraft bis 50 kg

Dim.	Art. Nr.
650 x 400 mm	11.0140.31
850 x 400 mm	11.0240.31
1040 x 400 mm	11.0340.31
1340 x 400 mm	11.0440.31
1740 x 400 mm	11.0540.31

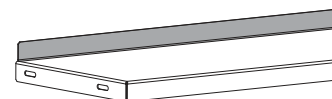

Rückwandbord zu Ablageboden
mit schwerer Konsole, 30 mm überstehend

Dim.	Art. Nr.
650 mm	11.4006.01
850 mm	11.4008.01
1040 mm	11.4010.01
1340 mm	11.4013.01
1740 mm	11.4017.01

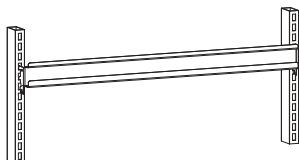

Aufhängeschiene zum Einhängen
von Lagersichtkästen

Dim.	Art. Nr.
660 mm	11.2106.11
860 mm	11.2108.11
1040 mm	11.2110.11

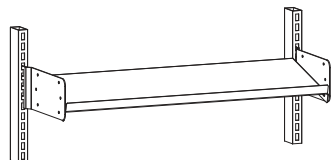

Ablageboden mit verschraubter Konsole
Neigung 0°, 15° und 30°, Tragkraft bis 40 kg

Dim.	Art. Nr.
660 x 270 mm	11.0127.21
860 x 270 mm	11.0227.21
1040 x 270 mm	11.0327.21

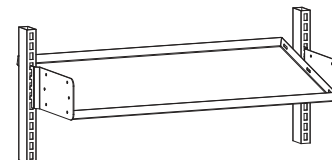

Ablageboden mit verschraubter Konsole
Neigung 0°, 15° und 30°, Tragkraft bis 40 kg

Dim.	Art. Nr.
660 x 400 mm	11.0140.21
860 x 400 mm	11.0240.21
860 x 600 mm	11.0260.21

Details siehe Seite 75.

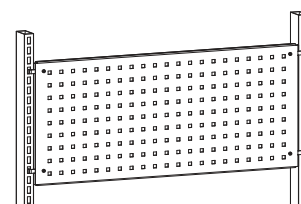

Lochblech zum Einhängen
von Werkzeughalterungen

Dim.	Art. Nr.
660 x 370 mm	11.2006.11
860 x 370 mm	11.2008.11
1040 x 370 mm	11.2010.11
1350 x 370 mm	11.2013.11
1750 x 370 mm	11.2017.11





Zum Schneiden von Rollenmaterial wie Wellpappe, Packpapier, PE-Schaum und Luftpolsterfolie. Geeignet für Rollen bis zu einem Durchmesser von 750 mm, einer maximalen Breite von 1600 mm und einem Gewicht von 150 kg.

Faltschachtelmagazin, Ablageboden, Lochblech und weiteres Zubehör ist kompatibel auf die Raster der Schneidgeräte. Verstellraster für gesteckte und geschraubte Komponenten 30:30 mm!

Schneidgeräte



Abrollbock fahrbar



Untertisch-Schneidgerät



Einfach-Schneidgerät



Untertisch-Achsablage mit Hintertisch-Schneidgerät



Doppel-Schneidgerät mit einem Schneidrahmen



Doppel-Schneidgerät mit zwei Schneidrahmen





Kundenspezifische Anwendung

Vermassung (mm):

Abrollbock fahrbar
Untertisch-Schneidgerät

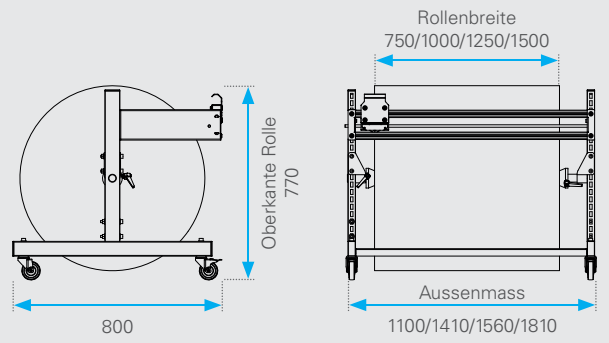

Einfach-Schneidgerät

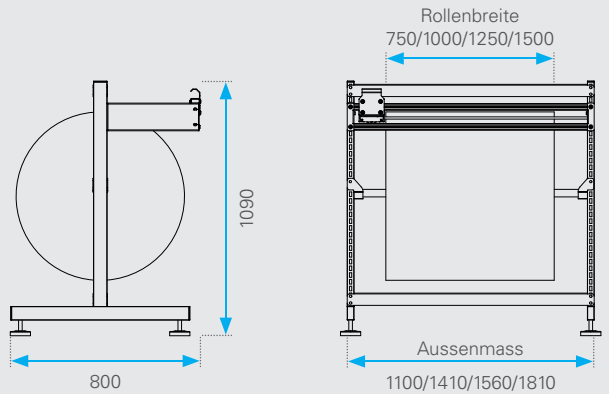

Doppel-Schneidgerät

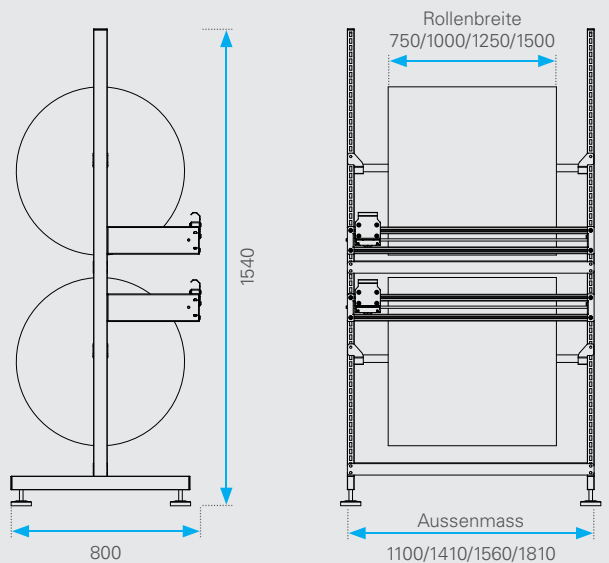

Einfach-Schneidgerät,
stationär hoch
für individuellen Aufbau

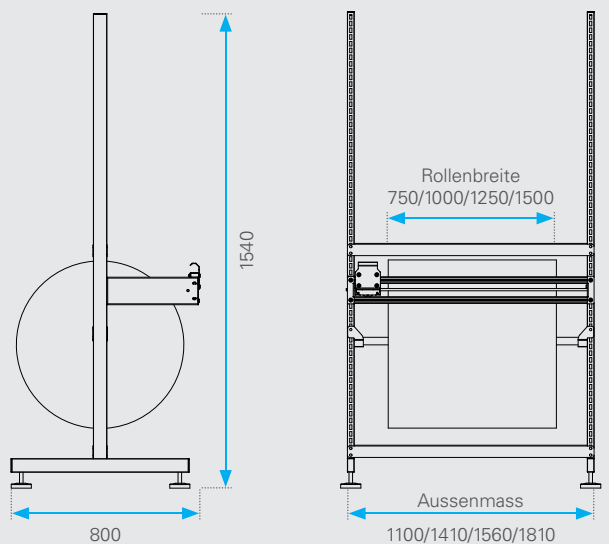

Schneidgeräte

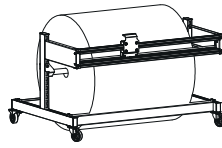

Untertisch-Schneidgerät fahrbar
bis Rollendurchmesser 750 mm und 150 kg,
4 Lenkrollen Ø 125 mm, davon 2 Stk. gebremst

Maximale Rollenbreite	Art. Nr.
750 mm	13.1007.41
1000 mm	13.1010.41
1250 mm	13.1012.41
1500 mm	13.1016.41

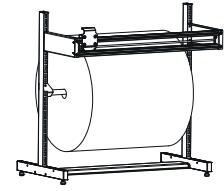

Einfach-Schneidgerät, stationär
bis Rollendurchmesser 750 mm und 150 kg

Maximale Rollenbreite	Art. Nr.
750 mm	13.2007.01
1000 mm	13.2010.01
1250 mm	13.2012.01
1500 mm	13.2016.01

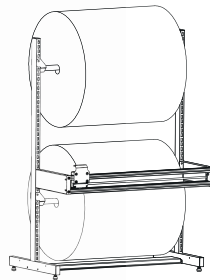

Doppel-Schneidgerät, stationär
mit 1 Schneidrahmen bis Rollendurchmesser
750 mm und 150 kg

Maximale Rollenbreite	Art. Nr.
750 mm	13.3007.01
1000 mm	13.3010.01
1250 mm	13.3012.01
1500 mm	13.3016.01

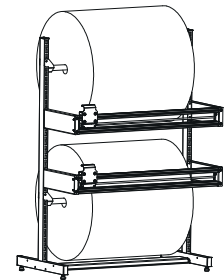

Doppel-Schneidgerät, stationär
mit 2 Schneidrahmen bis Rollendurchmesser
750 mm und 150 kg

Maximale Rollenbreite	Art. Nr.
750 mm	13.4007.01
1000 mm	13.4010.01
1250 mm	13.4012.01
1500 mm	13.4016.01

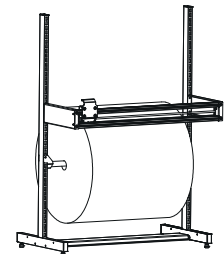

Einfach-Schneidgerät, stationär hoch
für individuellen Aufbau mit Zubehör ab
Seite 66, mit 1 Schneidrahmen, Achsaufnahme
und Achse für Rollendurchmesser 750 mm

Maximale Rollenbreite	Art. Nr.
750 mm	13.6007.01
1000 mm	13.6010.01
1250 mm	13.6012.01
1500 mm	13.6016.01





Hintertisch-Schneidergerät
passend zu Tischsystem ERGO-line,
Tiefe 150 mm

Maximale Rollenbreite	Art. Nr.
750 mm	13.5007.01
1000 mm	13.5010.01
1250 mm	13.5012.01
1500 mm	13.5016.01

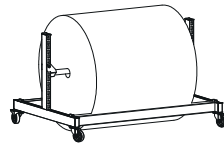

Abrollbock fahrbar
bis Rollendurchmesser 750 mm und 150 kg,
4 Lenkrollen Ø 125 mm, davon 2 Stk. gebremst

Maximale Rollenbreite	Art. Nr.
750 mm	13.0007.41
1000 mm	13.0010.41
1250 mm	13.0012.41
1500 mm	13.0016.41

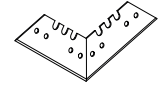

Ersatzklingen Set
passend zu Schneidergerät ERGO-line,
Set à 10 Klingen

Art. Nr.
13.9001.00

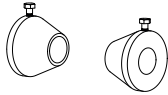

Konensatz
zur Fixierung der Rollen auf der Achse,
muss zu jedem Gerät sep. bestellt werden

Art. Nr.
13.9020.00

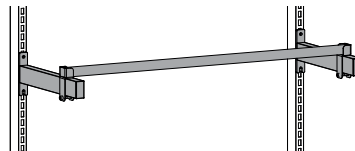

Hintertisch-Achsauflage
bestehend aus 1 Satz Ausleger, L = 400 mm,
1 Satz Lagerschalen stufenlos verschiebbar,
1 Achse Ø 33 mm

Dim.	Art. Nr.
660 mm	13.8006.01
860 mm	13.8008.01
1040 mm	13.8010.01
1350 mm	13.8013.01
1750 mm	13.8017.01

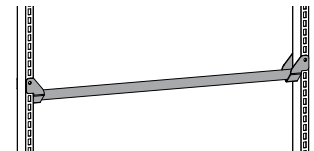

Achsauflage zwischen Lochprofilen
bestehend aus 1 Satz Achsauflagen
und 1 Achse Ø 33 mm

Dim.	Art. Nr.
660 mm	13.7006.01
860 mm	13.7008.01
1040 mm	13.7010.01
1350 mm	13.7013.01
1750 mm	13.7017.01



Rollensatz für fahrbares Schneidergerät
bestehend aus 4 Lenkrollen Ø 125 mm,
davon 2 Stk. gebremst, erhöht Schneidergerät
um 160 mm

Dim.	Standard	ESD
	Art. Nr.	Art. Nr.
Ø 125 mm	13.0000.40	13.0000.49





ERGO-*line*
DER BESSERE ARBEITSPLATZ